

User Manual

Guide d'utilisation

Benutzerhandbuch

Manuale per l'utente

Manual del usuario

ENGLISH	I
FRANÇAIS	II
DEUTSCH	III
ITALIANO	IV
ESPAÑOL	V

User Manual

SoClean 2 Automated PAP Disinfecting System



ENGLISH



Thank You!

Thank you for purchasing the SoClean 2 PAP disinfecting system.†

This manual contains a product overview and key set-up instructions. Once connected, you'll find that daily disinfecting of your PAP equipment has never been easier. The SoClean patented process destroys 99.9% of PAP germs, bacteria and other pathogens without the need for water or harsh chemicals.† The SoClean 2 allows you to use disinfected PAP equipment daily, without the need to disconnect.

† Data on file.

While the SoClean is designed to fit many PAP models, some models require additional parts or set-up steps. If you do not currently have these parts, they can be purchased from SoClean or an authorised reseller.

See SoClean.com for PAP model details.

SoClean is committed to developing innovative and safe ways to improve the health and well-being of PAP users. Please feel free to contact us with any questions you may have at SoClean.com/contact.

* See Indication of use, Cautions and Specifications.

TABLE OF CONTENTS

INDICATIONS FOR USE, CONTRAINDICATIONS, SPECIFICATIONS, WARNINGS AND CAUTIONS	2
YOUR HEALTH AND OZONE SAFETY	4
CLASSIFICATION, MANUFACTURER SYMBOLS AND FCC NOTICE	5
INCLUDED WITH YOUR SOCLEAN 2	6
SOCLEAN 2 CONTROL PANEL	10
KEY PAP PARTS	12
CONNECTION STEPS	14
SUPPORTED PAP MACHINES AND ADAPTERS	17
SET LANGUAGE, CLOCK AND DISINFECTING SCHEDULE	18
USING YOUR SOCLEAN 2	22
CARE AND MAINTENANCE OF YOUR SOCLEAN 2	24
FAQs	24



SoClean.com



00800 5558 8811

SoClean.2

INDICATIONS FOR USE, CONTRAINDICATIONS, SPECIFICATIONS, WARNINGS AND CAUTIONS

Indications for use: The SoClean 2 is a general Positive Airway Pressure (PAP) disinfecting device and is intended to be used in the home. An individual who uses Positive Airway Pressure (PAP) equipment can use the SoClean 2 to destroy 99.9% of germs and bacteria and other pathogens on PAP equipment, or when the user wants the added benefit of thorough PAP system disinfection.*†

The SoClean 2 attaches to a PAP machine and runs daily while the mask is inside the Disinfecting chamber. The SoClean 2 does not need to be disconnected before using your PAP machine.

Contraindications for use: Do not use the SoClean device if a fragrant essence is used in the PAP water reservoir or if highly fragrant detergents are used to disinfect the PAP equipment. Discontinue use if acne or a rash develops along the mask contact line.



People with acute or chronic respiratory conditions such as asthma, bronchitis and sensitive or irritated breathing passages (mouth, nose, throat) should consult their medical doctor before using this product.



Read this User Manual before operating the equipment.

Use this product only in the manner described in this User Manual. If the equipment is used in a manner not specified by the manufacturer, the safety protection provided by the equipment may be impaired.

Specifications:

Electrical characteristics:

AC adapter input: AC 100~240V, 50/60HZ, 0.5A

AC adapter output: DC 12V, 1.5A max.

Power consumption: 18W max.

Environmental characteristics:

Operating: 10°C to 38°C (50°F to 100°F),
15% to 70% humidity

Storage and transport conditions:

-20°C to +55°C (-4°F to 131°F),
15% to 70% humidity

Ozone concentration:

10 ppm @ 5 min when measured 1 cm from the ozone generator output tubing interface on the SoClean device, assuming the starting ozone concentration is < 0.3 ppm prior to turning the SoClean device on.†

Physical characteristics:

Dimensions: 200 x 184 x 225 mm

Weight: 2.5 kg

Cord length: 142 cm

†Data on file.

***DISCLAIMER:** SoClean does not represent through the use of the terms disinfect, disinfectant or disinfection herein, or in other documentation, a kill rate of more than 99.9% of germs and bacteria in PAP equipment.

 **WARNING:** Ensure the correct clock time and cycle start time are set on your SoClean 2 before using your PAP machine. Pay particular attention to the AM/PM setting if using the 12-hr mode. Failure to do so may result in the SoClean 2 device operating at an unexpected time.

 **WARNING:** In the event of loss of power to your home or the SoClean 2 device, ensure the correct clock time and cycle start time are set on your SoClean 2 before using your PAP machine. Failure to do so may result in the SoClean 2 device operating at an unexpected time.

 **WARNING:** Do not physically alter the Hose detect switches on your SoClean 2 device. Inspect the Hose detect switches regularly for damage or inability to move up/down. Failure of the Hose detect switches on your SoClean 2 may result in the SoClean operating at an unexpected time.

 **WARNING:** Keep away from water sources including rain, bathtubs, sinks and pools. To clean, wipe with a damp cloth. Do not submerge the SoClean device in liquid or use chemical cleaners.

 **WARNING:** Keep away from children. Do not place any living thing inside the Disinfecting chamber during use.

 **WARNING:** Do not inhale from the Injection hose or the Injection hose outlet on the back of the device.

 **WARNING:** Do not breathe through your PAP mask if the SoClean is operating a disinfecting cycle.

 **WARNING:** Do not use in explosive air environments, near gas vapours or other flammables, etc. Do not place any flammable or ignitable items on top of the SoClean 2.

 **WARNING:** Keep the SoClean lid closed until the green status light illuminates (approximately two hours after completion of the disinfecting cycle).

 **WARNING:** Do not remove gasket from the Hose detect switch slot.

 **CAUTION:** The lid gasket is removable. Ensure that the lid gasket is installed properly before operating a disinfecting cycle.

 **WARNING:** Do not dismantle the SoClean 2.

 **CAUTION:** Do not place Neutralising pre-wash in the PAP reservoir. Neutralising pre-wash is for cleaning your PAP equipment only.

 **CAUTION:** Please ensure that the black Injection hose from the back of the SoClean is connected to your PAP before operating your SoClean device.

 **WARNING:** If a strong ozone odour is detected when the SoClean is operating, turn the SoClean 2 off by disconnecting the AC power adapter and inspect the SoClean 2 for visible damage, such as cracks in the enclosure or tubing along with tubing connections.

 **WARNING:** Do not route your PAP hose through both Hose detect slots while **or after** using your PAP. This may result in the SoClean device running at an unexpected time.

YOUR HEALTH AND OZONE SAFETY

Precautions for beneficial use of the SoClean 2

- Ozone, the triatomic form of oxygen (O₃), is known as activated oxygen.
- Ozone is an effective, invisible disinfectant.
- The SoClean 2 uses ozone to disinfect Positive Airway Pressure (PAP) equipment; ozone contacts the PAP equipment only, not the user.
- The SoClean 2 is designed to produce only enough ozone for effective disinfection of your PAP equipment.
- While breathing large amounts of ozone can irritate breathing passages of humans, following the instructions for use ensures that SoClean 2 users will not breathe in large amounts of ozone.
- Ozone quickly dissipates in the atmosphere. If you accidentally interrupt the disinfecting cycle and release ozone by opening the Disinfecting chamber before the end of the disinfecting cycle, simply step away from the SoClean 2 to avoid unintended exposure.
- The smell of ozone is detectable at low concentrations by some people. The scent of ozone is similar to a sweet chlorine-like smell.
- If you smell ozone and believe the SoClean device is not operating correctly, disconnect the power to the device and contact SoClean.



WARNING: If a strong ozone odour is detected when the SoClean is operating, turn the SoClean 2 off by disconnecting the AC power adapter and inspect the SoClean 2 for visible damage, such as cracks in the enclosure or tubing along with tubing connections.



WARNING: People with acute or chronic respiratory conditions such as asthma, bronchitis, colds, flu, and sensitive or irritated breathing passages (mouth, nose, throat) should consult their medical doctor before using this product.

CLASSIFICATION, MANUFACTURER, SYMBOLS AND FCC NOTICE

Classification

US FDA Class I according to 21 CFR § 880.6890 - General purpose disinfectants.

EC/EU MDD Class IIa according to 93/42/EEC Annex IX Rule 15 - Device is intended to disinfect medical devices.

Designed by and manufactured for: SoClean, Inc., 12 Vose Farm Road, Peterborough, New Hampshire 03458 USA

Symbols

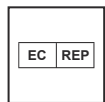

Authorised representative in the European Community



Manufacturer
JDI Electronics Factory
Sima Industrial Zone, Sima Village, Changping Town,
Dongguan City, Guangdong Province, China 523570

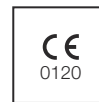

Complies with Medical Device Directive of the European Union.



Consult manual

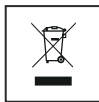

Waste Electrical and Electronic Equipment (WEEE). It is the responsibility of the end user to dispose of this equipment at a designated collection point.



Serial number



Catalogue number



Not made with natural rubber latex



Date of manufacture



Do not use if package is damaged.

FCC Notice

Please note that changes or modifications not expressly approved by the party responsible for compliance could void the user's authority to operate the equipment.

NOTE: This equipment has been tested and found to comply with the limits for a Class B digital device, pursuant to Part 18 of the FCC Rules. These limits are designed to provide reasonable protection against harmful interference in a residential installation. This equipment generates, uses and can radiate radio frequency energy and, if not installed and used in accordance with the instructions, may cause harmful interference to radio communications. However, there is no guarantee that interference will not occur in a particular installation. If this equipment does cause harmful interference to radio or television reception, which can be determined by turning the equipment off and on, the user is encouraged to try to correct the interference by one or more of the following measures:

- Reorientate or relocate the receiving aerial.
- Increase the separation between the equipment and the receiver.
- Connect equipment into an outlet on a circuit different from that to which the receiver is connected.
- Consult the dealer or an experienced radio/TV technician for help.

INCLUDED WITH YOUR SOCLEAN 2

Number	Part name	SKU	Description
1	Removable hose slot plug	PN1214	This allows you to set up the SoClean 2 device on either the right or left side of your PAP machine. Place this plug in the hose slot that you don't use.
2	Disinfecting chamber	N/A	Place your mask in here when you wake up. Close the lid to ensure that the daily automated disinfecting cycle runs.
3	Lid gasket	PN1215	Ensures a tight seal around the Disinfecting chamber when the SoClean 2 lid is closed. Do not close the lid without this part in place.
4	SoClean lid	N/A	Close the lid after you place your mask in the Disinfecting chamber to ensure that the daily automated disinfecting cycle occurs.
5	Cartridge filter	PN1207	This Cartridge filter converts ozone back into normal oxygen. Remove outer plastic wrapper and blue tape prior to installation. You can repurchase the filter along with the Check valve as part of the Cartridge filter kit.
6	Hose detect switch	N/A	The Hose detect switch detects when the SoClean 2 is configured for operation by detecting the presence of the hose in the hose slot when the lid is closed. If no hose is detected, the SoClean 2 will not run a disinfecting cycle. Hose detect switch operation can be inspected by gently pushing down and releasing the grey plastic switch and hearing an audible click. The switch should move freely down and up when pressed gently.
7	Neutralising pre-wash	PN1101	The Neutralising pre-wash removes any material or odour that could react with ozone. Wash your PAP equipment following the PAP manufacturer's instructions before connecting the SoClean 2 device, or when you receive a new mask, hose or reservoir.

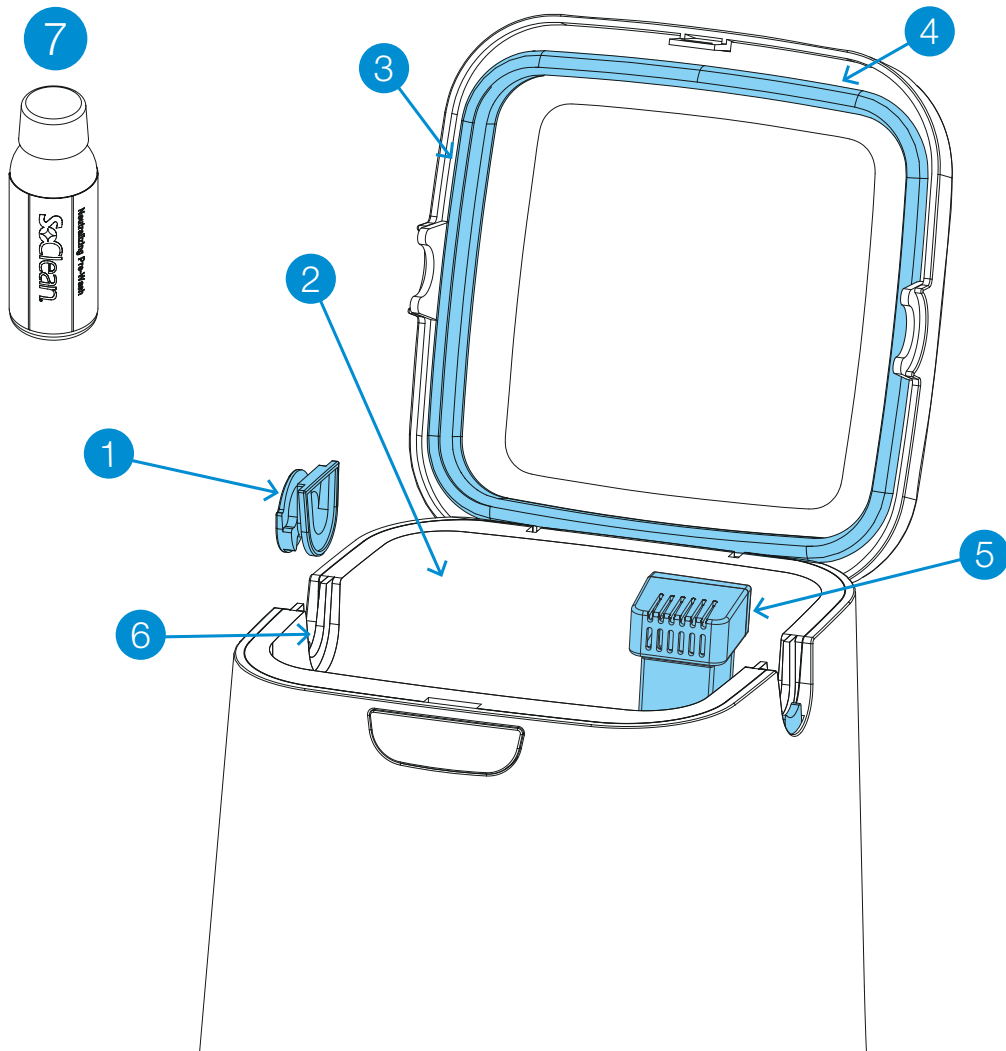

INCLUDED WITH YOUR SOCLEAN 2

Number	Part name	SKU	Description
8	Control panel	N/A	Buttons, display and cycle light indicator for SoClean functions. See page 10 for details.
9	Injection hose A and B	PN1104.12	The Injection hose A and B carries ozone from the SoClean device to the PAP machine. See page 16.
10	Check valve	PN1207	This item comes pre-installed into the Injection hose. It is a one-way Check valve that prevents water in your humidifier reservoir from backing up and entering your SoClean device. If you can see water in this clear tube, replace the check valve assembly immediately. You can repurchase it along with the Cartridge filter as part of the Cartridge filter kit.
11	Injection fitting	PN1106 (with humidifier reservoir) PN1116 (without humidifier reservoir - not included)	Connects the Injection hose A and B to your PAP machine. See page 15.
12	AC adapter	PN1209	Supplies power to your SoClean 2. See page 16.

Replacement Parts

You will replace some SoClean parts regularly due to normal wear and usage. A message appears on your SoClean after a certain amount of use (typically around six months) as a reminder to replace the Cartridge filter and Check valve. These two parts are ordered as a set called the Cartridge filter kit (PN1207).

The Neutralising pre-wash is also available for purchase if you run out. Follow your PAP manufacturer's instructions for cleaning your PAP equipment.

To reorder supplies, contact your authorised reseller or visit **SoClean.com** and search for the desired part.



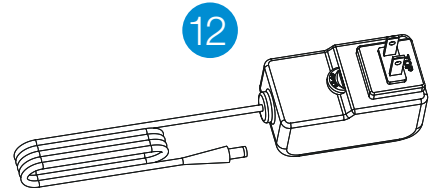
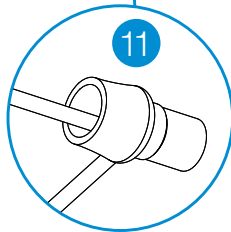
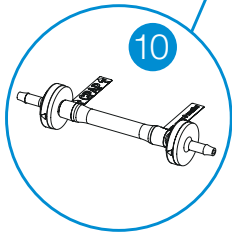
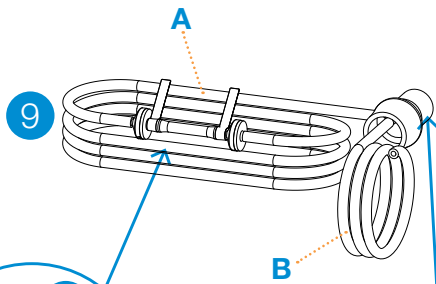
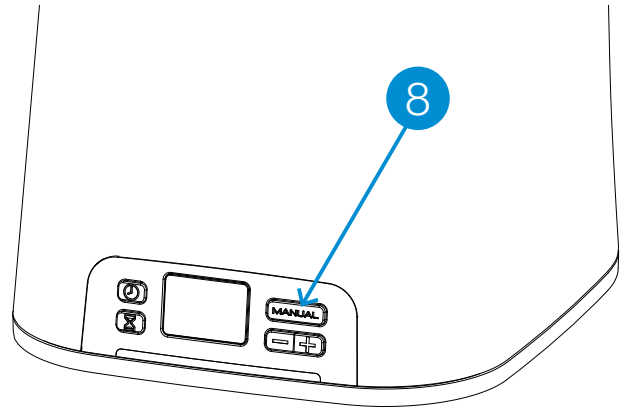

WARNING: Please purchase your Cartridge filter kits from SoClean® only. Authentic Cartridge filter kits can be purchased from SoClean via multiple online marketplaces, such as Amazon® and eBay® in addition to SoClean.com. However, please confirm that the seller of your Cartridge filter kit is SoClean, and not any other seller, to ensure the authenticity of your Cartridge filter kit. SoClean has discovered counterfeit Cartridge filter kits being sold, particularly on Amazon® and eBay®, with check valves and filters that leak and can cause damage to your SoClean machine or to your property due to water leakage from the counterfeit check valves. Please contact SoClean immediately if you have had any issues with your Cartridge filter kit. Amazon® is a registered trademark owned by Amazon Technologies, Inc. eBay® is a registered trademark owned by eBay, Inc. SoClean® is a registered trademark owned by SoClean, Inc.



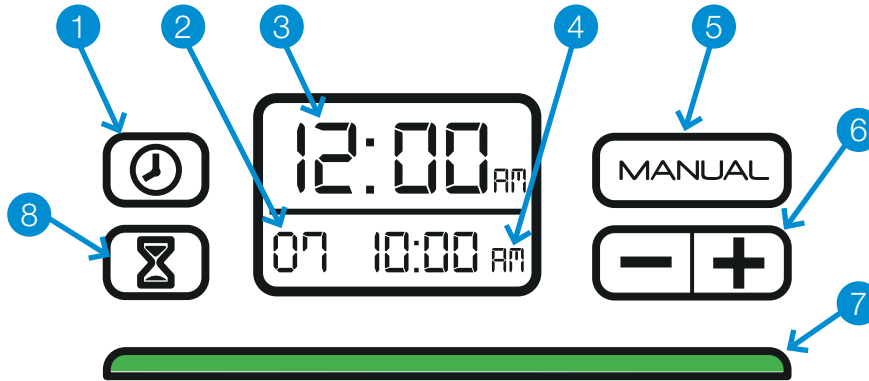

SOCLEAN 2 CONTROL PANEL



! WARNING: In the event of loss of power to your home or the SoClean 2, ensure that the correct clock time and cycle start time are set on your SoClean 2 before using your PAP machine. Failure to do so may result in the SoClean 2 operating at an unexpected time.

Number	Button(s)/Display	Description
1		Sets the clock. See page 19.
2	Disinfecting cycle length	The length, in minutes, of the disinfecting cycle. See page 20 to set this. The default disinfecting cycle length is set to 7 minutes.
3	Current time	The current time. See page 19 to set. The default time is set to 12:00 am.
4	Daily disinfecting start time	The time when the daily disinfecting cycle starts. See page 20 to set the schedule. The default disinfecting cycle start time is set to 10:00 am.
5		Starts a disinfecting cycle immediately. The scheduled disinfecting will still occur. See page 21.
6		Decreases (-) or increases (+) time.

Number	Button(s)/Display	Description
7	Status light	<p>The light below the display indicates the disinfecting cycle status. See pages 19, 20 and 21 for instructions on scheduling and manual operation. A green light indicates that disinfecting is complete, and you can remove your PAP mask from the SoClean Disinfecting chamber and use your PAP machine.</p> <p>RED – The SoClean is operating and generating ozone.</p> <p>YELLOW – The two-hour disinfecting cycle is still active. The ozone is working and dissipating.</p> <p>GREEN – The disinfecting cycle is complete. You can use your PAP machine any time. The light turns off when you open the lid.</p>
8		Sets daily disinfecting start time. See page 20.
	 and 	Changes clock between the 24-hour or 12-hour format. See page 19.

Messages

The SoClean display panel shows messages that may require action. This list shows the messages and how to correct them:

Message	What to Do
Hose not present. Cycle will not run.	Ensure that the PAP hose is seated securely in the hose slot. Check that the Removable hose slot plug is seated correctly on the other side. See page 22.
Order filter kit.	Your Cartridge filter has reached the end of its life based on your use. See page 25.
Disinfection in process. Do not open the lid!	Ozone present. The SoClean 2 is performing disinfection. This takes approximately two hours. The green cycle indicator light means that disinfection is complete. You can then open the lid, take out your mask and use your PAP machine.

KEY PAP PARTS

The SoClean device is designed to connect permanently to your PAP machine and enable operation of either product.

The SoClean device connects to most PAP machines using the standard included parts. This section describes key parts of your PAP machine in the connection procedure. The figure on the next page shows a generic representation of these key parts.

Some PAP machines have features that require additional steps or parts. Adapters required for SoClean to function with your PAP contain appropriate instructions. See page 17 for a list of available adapters for specific PAP machines.

See **SoClean.com** for additional instructions for specific PAP machines.

These are the typical parts of a PAP machine that are referenced in the SoClean connection procedures. These are only representations; your actual PAP machine can look different from these drawings. Review the documentation that came with your PAP machine for a better idea of what these parts look like.

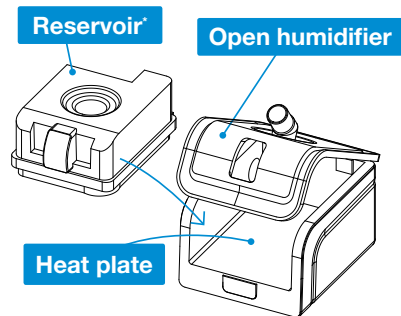
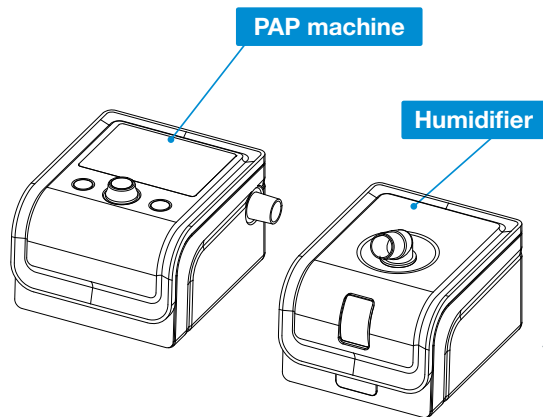

*Reservoir contains water and typically can be removed.

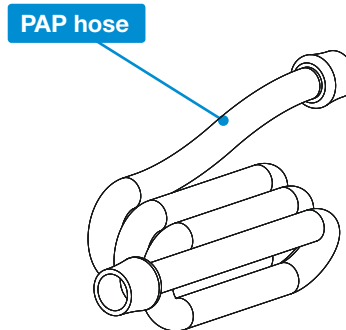
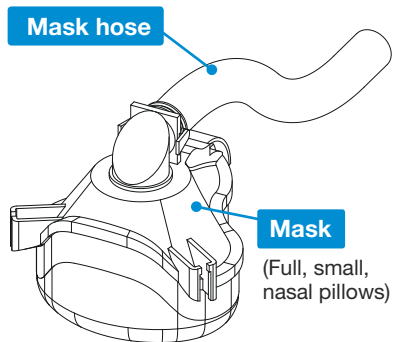

CONNECTION STEPS

After following these steps, your SoClean 2 will disinfect your PAP machine daily without disconnecting. Before you disconnect your PAP machine to wash the parts, look at where the PAP hose is connected. You will reconnect the SoClean Injection fitting to the same location.

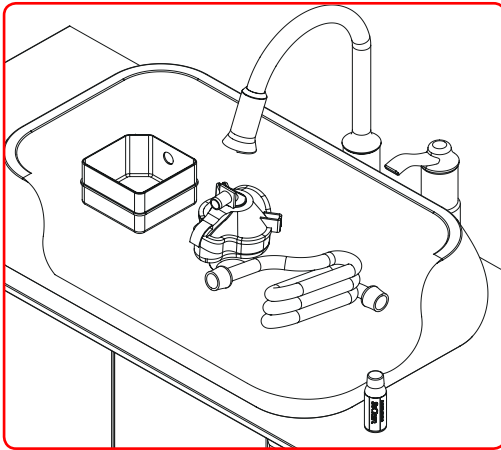

Figure 1. Disassemble and Wash PAP Equipment

Please note, SoClean devices do not replace proper cleaning and maintenance of the PAP device according to the manufacturer's instructions

1. Pre-wash PAP equipment

Disconnect your PAP mask, hose and reservoir from the PAP machine.

Use two capfuls of the included Neutralising pre-wash with 4 litres (1 gallon) of water to wash your PAP equipment (mask, hose and reservoir) according to the manufacturer's instructions (Figure 1).

Rinse thoroughly with clean water.

Reinsert the reservoir (if used) into the PAP machine. Do not reattach the hose or mask yet.

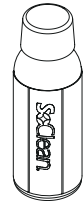

CAUTION: Do not place Neutralising pre-wash in the SoClean 2 Disinfecting chamber or PAP reservoir. Neutralising pre-wash is for cleaning your PAP equipment only.

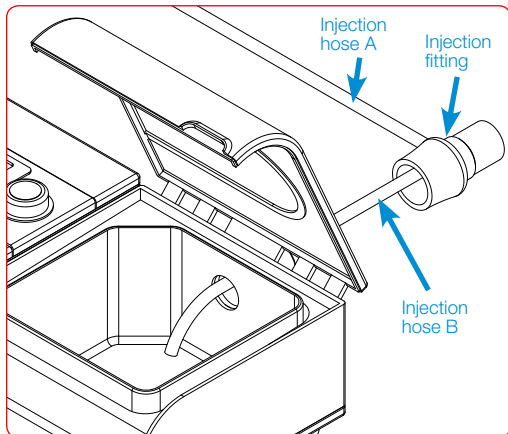

Figure 2. Connect the Injection fitting

2. Using an adapter

If your PAP machine requires an adapter, see adapter instructions for set-up and proceed to Step 5.

3. Connect the Injection fitting

The Injection fitting connects the SoClean 2 to your PAP machine. Once installed, you do not need to disconnect the Injection fitting to use your PAP. The SoClean 2 is intended to stay continuously connected to your PAP machine.

Note: Your PAP reservoir model may require additional configuration procedures or an adapter. If you have difficulty with the steps in this guide, visit:

SoClean.com for information on various models.

With humidifier:

1. Position the Injection fitting onto the port of your humidifier (where your PAP hose was connected), allowing the smaller Injection hose B to enter into the reservoir (Figure 2). The end of the tubing should be positioned over the heat plate.
2. If necessary, carefully trim the Injection hose B in increments until it is the correct length, and over the heat plate.

For additional help in connecting to your specific machine, please visit our support pages at:

SoClean.com

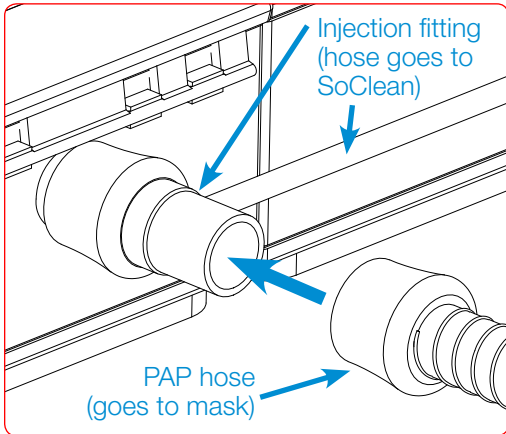

Figure 3. Connect PAP hose to Injection fitting

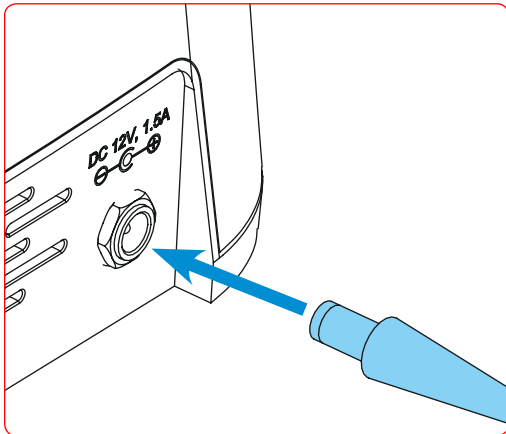

Figure 4. Connect AC power

Without humidifier:

1. Pull off the small Injection hose B from the inside of the Injection fitting.

Note: If you are having difficulty disconnecting Injection hose B, you may cut the tubing as close to the Injection fitting as possible.

2. Attach the Injection fitting directly to your PAP machine.
3. Reconnect your PAP hose to the end of the Injection fitting.

CAUTION: Please ensure that the black Injection hose from the back of the SoClean 2 is connected to your PAP before operating your SoClean 2.

Note: If you are having difficulty connecting to your PAP, an additional part may be necessary. Contact SoClean.com.

4. Connect the PAP hose

Regardless of your humidifier, you can now connect your PAP hose to the end of the Injection fitting, which is connected to your PAP machine (Figure 3).

5. Connect power

Plug the AC adapter into the connector marked DC 12V, 1.5A on the back of the SoClean 2. The AC adapter should be plugged into a wall outlet that is easy to access and observe (Figure 4).

WARNING: In the event of loss of power to your home or the SoClean 2, ensure that the correct clock time and cycle start time are set on the SoClean 2 before using your PAP machine. Failure to do so may result in the SoClean device operating at an unexpected time.

6. Reconnect PAP equipment

You can now reattach the mask to the end of the PAP hose.

SUPPORTED PAP MACHINES AND ADAPTERS

The following PAP machines have adapters available from SoClean.
To order, go to: Your authorised reseller or **SoClean.com**.

Manufacturer	Model	PN
Fisher & Paykel	ICON	PNA1100i
	SleepStyle 600 Series	PNA110i-600
Löwenstein Medical	prisma	PNA1116
	SOMNObalance	PNA1116
	SOMNOsoft 2	PNA1116
Philips Respironics	DreamStation	PNA1410
	PR System One REMstar 60 Series	PNA1410
	PR Systems One REMstar	PNA1410
	DreamStation Go	PNA1214
ResMed	S9	PNA1109
	AirSense10	PNA1210
	AirMini	PNA1214
Transcend & Z1	Works with all models	PNA1213

*Note: This list and adapter availability are based on information as of March 2019. If there is any PAP equipment that needs an adapter and it is not listed here please visit **SoClean.com** or contact your authorised reseller.

SoClean is an independent company not affiliated with Aeiomed, Apex Medical, Carefusion, Fisher & Paykel, Philips Respironics, PMI Probasic, Puritan Bennett, RESmart, ResMed or Transcend. Names and associated trademarks are solely owned by the respective companies and manufacturers. Depictions of brand logos on our website are for informational and educational purposes only and are used for customer equipment recognition. We are not affiliated or endorsed by any PAP equipment manufacturer.

SET LANGUAGE

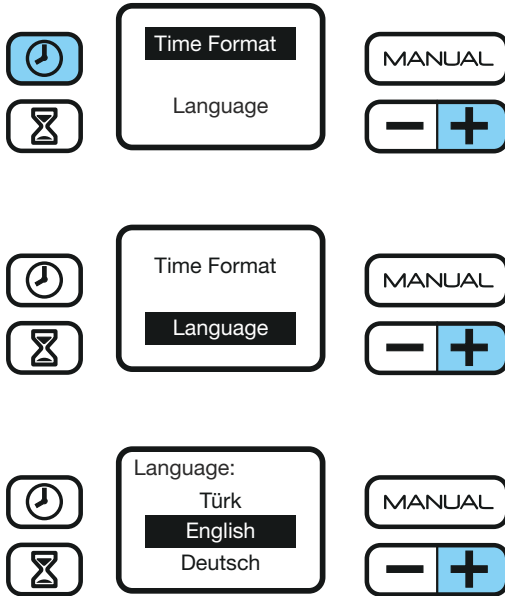

Language

To choose the correct language:

1. Press the **+** and **⌚** buttons simultaneously.
2. Choose 'Language' by using the **+** button.
3. With 'Language' selected, press the **MANUAL** button
4. Scroll through language options by using the **+** button.
5. Press the **MANUAL** button to select your language of choice.
6. Press the **⌚** button to save.

SET CLOCK AND DISINFECTING SCHEDULE

WARNING: Ensure that the correct clock time and cycle start time are set on your SoClean 2 before using your PAP machine. Pay particular attention to the AM/PM setting if using the 12-hr mode. Failure to do so may result in the SoClean device operating at an unexpected time.

WARNING: In the event of loss of power to your home or the SoClean device, ensure the correct clock time and cycle start time are set on your SoClean 2 before using your PAP machine. Failure to do so may result in the SoClean 2 operating at an unexpected time.

If you unplug the SoClean 2 or experience a power loss, you will need to reset the current time only. The disinfecting settings will remain saved. For safe use, operate your SoClean 2 only as instructed in this guide.

Your SoClean 2 timer allows you to completely automate your daily disinfecting after connecting to your PAP. The SoClean comes preset to start a 7-minute disinfecting cycle at 10:00 am daily. However, **you must set the clock to your current time.** The following procedures describe how to set the clock, schedule the daily disinfecting and start a disinfecting cycle immediately.

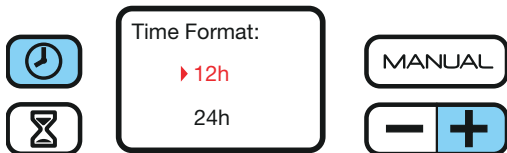

Set the clock

1. Press the button.
2. Change the time by pushing either the or button until your current time is reached. By holding down the button the time moves faster. Press the button once more to store your time and return to the home screen.

24-Hour clock

To display in 24-hour format (military time):

1. Press the and buttons simultaneously.
2. With 'Time format' selected, press the button
3. Choose either the 12- or 24-hour format by using the button.
4. Press the button to select preferred setting.
5. Press the button to save.

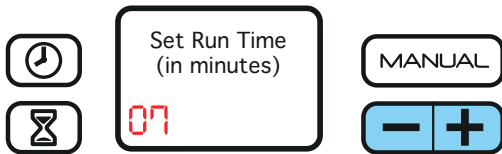
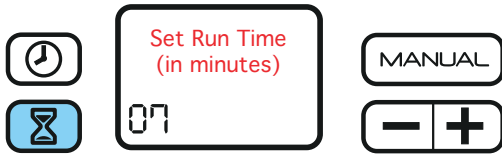



Set cycle length/Schedule the daily disinfecting

These two processes follow each other in this set-up.

1. Press the  button.
2. Press the  or  button to decrease or increase the number of minutes of your cycle time.

Note: The default run time of 7 minutes should be sufficient to disinfect your PAP equipment.

3. Press the  button again to save your cycle length and schedule the cycle start time. To skip the start time set-up, press the  button again when you reach this step.

4. Press the  or  buttons to reach the desired start time. Press the  button again to save and return to the home screen.

Note: Schedule a start time at least two hours before you need to use the PAP machine. The entire disinfecting cycle requires two hours plus the disinfecting time to complete. A green indicator light means that the cycle completed.



Manual mode

Use this mode to disinfect your equipment immediately. The automated daily disinfecting will still occur if your PAP equipment is stored in the Disinfecting chamber.

Ensure that your PAP equipment is in place and the SoClean lid is closed.

1. Press the **MANUAL** button to begin the disinfecting cycle.

The disinfecting cycle starts immediately and runs for the set cycle time.

As with your normal disinfecting procedure, wait for the green light before removing your mask. It's not necessary to remove your mask immediately after observing the green light.

USING YOUR SOCLEAN 2

After set-up, using your SoClean 2 is extremely easy. After following the connection procedure on page 14, your SoClean 2 disinfects your PAP equipment daily.

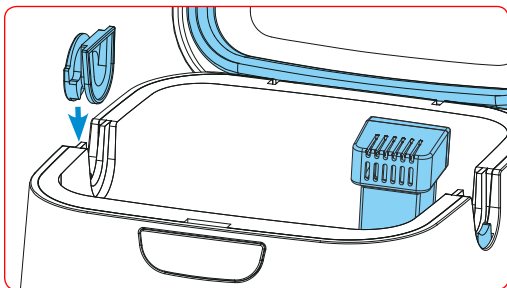

Figure 6. Install Removable hose slot plug

WARNING: Do not physically alter the Hose detect switches on your SoClean 2. Inspect the Hose detect switches regularly for damage or inability to move up/down. Failure of the Hose detect switch on your SoClean 2 may result in the SoClean operating at an unexpected time.

1. Open the lid.
 2. Install the Removable hose slot plug into one open slot (Figure 6).
- Orientate the Removable hose slot plug as shown in Figure 6. The round face of the Removable hose slot plug is on the outside of the SoClean 2.

Note: Your mask and PAP hose can be inserted from either side of the SoClean 2. To change sides, remove the Removable hose slot plug by lifting it straight out, and insert it into the slot on the opposite side.

3. Remove outer plastic wrapper and blue tape from the Cartridge filter and fully seat it into the Cartridge filter slot at the back-right corner of the Disinfecting chamber.

4. Insert your mask into the Disinfecting chamber, allowing its attached PAP hose to rest in the open hose slot, opposite the Removable hose slot plug (Figure 7).

5. Close the lid with the PAP hose placed in the open slot (Figure 8). The SoClean will now automatically operate according to its preset time and duration.

Note: The SoClean won't operate without the mask and hose present in the closed Disinfecting chamber. Additionally, the SoClean will not operate if the Removable hose slot plug is missing or improperly seated.

WARNING: Keep the SoClean lid closed until the green status light illuminates (approximately two hours after completion of the disinfecting cycle).

It is necessary to let the mask remain in the closed Disinfecting chamber for at least two hours to ensure that the ozone performs its disinfection function and dissipates appropriately. After that period, the status light shines green and the mask is ready to be removed from the Disinfecting chamber.

Ozone quickly dissipates into the atmosphere. If you accidentally interrupt the disinfecting cycle and release ozone by opening the Disinfecting chamber lid, simply step away from the SoClean 2 for 5 minutes to avoid unintended exposure. Note: Your PAP equipment will not be fully disinfected if you interrupt the disinfecting cycle; therefore, it is recommended that you restart the cycle.

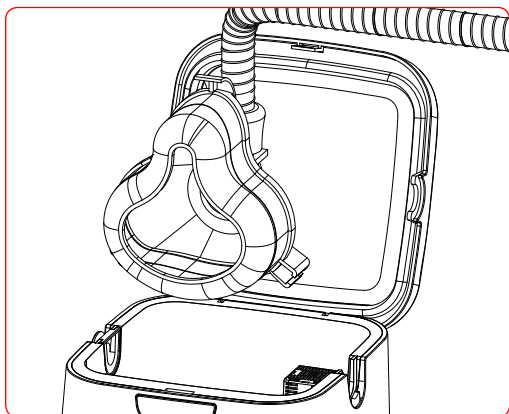

Figure 7. Put PAP mask into Disinfecting chamber

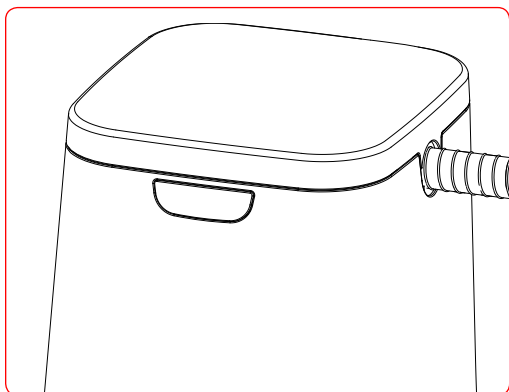

Figure 8. Closed lid with PAP mask inside

6. Once the cycle has completed (status light will be green), open the lid and remove the PAP mask. Remove the Removable slot plug and place inside the SoClean Disinfecting chamber.

Tip: Placing the Removable slot plug into the Disinfecting chamber helps prevent accidental loss of the Removable slot plug.

Ozone is a gaseous disinfectant that naturally breaks down after it is generated. The SoClean is designed to safely contain ozone within the system and has a catalyst Cartridge filter inside the Disinfecting chamber to convert ozone back to oxygen.



WARNING: Do not route your PAP hose through both Hose detect slots while **or after** using your PAP. This may result in the SoClean device running at an unexpected time.



CARE AND MAINTENANCE OF YOUR SOCLEAN 2 DEVICE

Wipe down the SoClean 2 with a damp cloth. The Neutralising pre-wash should only be used to clean your PAP equipment following the manufacturer's instructions.



WARNING: Do not submerge or fill the SoClean device with water!

The SoClean Check valve and Cartridge filter should be replaced every 6 months. A reminder message on the display will appear after approximately six months, depending on usage.

To reorder supplies (Cartridge filter, Check valve or Neutralising pre-wash), contact your authorised reseller or visit [SoClean.com](https://www.soclean.com) and search for the desired part.

If the SoClean has been dropped or visibly damaged, or if cracks in the tubing or enclosure are noticed, stop using the SoClean and contact Customer Service.



Please purchase your Cartridge filter kits from SoClean® only. Authentic Cartridge filter kits can be purchased from SoClean via multiple online marketplaces, such as Amazon® and eBay® in addition to SoClean.com. However, please confirm that the seller of your Cartridge filter kit is SoClean, and not any other seller, to ensure the authenticity of your Cartridge filter kit. SoClean has discovered counterfeit Cartridge filter kits being sold, particularly on Amazon® and eBay®, with check valves and filters that leak and can cause damage to your SoClean machine or to your property due to water leakage from the counterfeit check valves. Please contact SoClean immediately if you have had any issues with your Cartridge filter kit.

Amazon® is a registered trademark owned by Amazon Technologies, Inc. eBay® is a registered trademark owned by eBay, Inc. SoClean® is a registered trademark owned by SoClean, Inc.

FAQs

1. Will my PAP equipment be wet from the SoClean?

No. The SoClean 2 destroys 99.9% of PAP germs, bacteria and other pathogens with ozone. No fluids or water are used in this process.

2. Is the SoClean harmful to me or the environment?

No. The SoClean 2 ozone technology is also used on fruit and vegetable produce and drinking water. The SoClean 2 produces ozone in a closed system and includes a Cartridge filter which converts ozone back to regular oxygen. The ozone disinfects your equipment and naturally breaks down to regular oxygen completely within two hours.

3. How do I know that my SoClean 2 is operating properly?

After the disinfecting cycle has successfully completed, the status indicator light will illuminate green. Your PAP equipment will have a light, clean scent.

4. What if the scent the SoClean 2 leaves is too strong for me?

Wash your equipment with the Neutralising pre-wash. Do not use scented detergents as they can react with the ozone and produce undesirable odours. If the device still produces a strong odour, you may try any of these steps:

- Before wearing your mask at bedtime, run your PAP for 20 seconds to allow any residual scent to blow out.
- Schedule the machine to run earlier in the day, allowing any residual scent to dissipate by nighttime.
- Increase the cycle duration time up to 12 minutes for a few days. A strong odour can indicate a high amount of oxidised organics, such as scented detergent. A longer cycle can remove these organics completely. You can reduce the cycle time back down if the above has helped to reduce the odour.

5. What if my indicator light is shining red or yellow?

This means that the disinfecting cycle is not yet complete. Wait until the light turns green to remove your PAP equipment from the SoClean 2 Disinfecting chamber (see page 11).

6. It has been more than two hours since the SoClean completed a cycle, but the status light is still yellow.

Why? Some types of indoor lighting make it difficult to distinguish the yellow and green lights on the SoClean 2. Confirm that the green light is visible before opening your SoClean 2 to ensure that a disinfecting cycle is complete, and your PAP equipment is disinfected and ready for use.

7. What if the indicator light is off after a scheduled disinfecting time?

The SoClean 2 is green when a disinfecting cycle completes successfully. If there is no light, the cycle did not start.

Common reasons for this are that the lid was not securely closed, there was no mask in the Disinfecting chamber at disinfecting time or the Removable hose slot plug is missing or not properly seated (see page 22). If everything looks good, then close the lid and press the **MANUAL** button to test. Any error message will appear on the screen (see page 11 for error messages).

8. What if I missed my scheduled disinfecting time, but still wish to disinfect my equipment?

You can use the Manual function to run a cycle (see page 21).

9. Why does my display say Order filter kit?

This message appears approximately every 6 months, depending upon usage, as a reminder to regularly replace the Cartridge filter and Check valve. These parts wear out due to regular use. You can purchase the Cartridge filter and Check valve together in a Cartridge filter kit (PN1207). To reorder, contact your authorised reseller or visit **SoClean.com**.

10. Are there materials that I should avoid putting into the SoClean?

The SoClean device is designed to disinfect only your PAP equipment. Nylon and natural rubber break down when exposed to ozone. PAP manufacturers typically do not use these materials in their reservoirs, hoses, masks or headgear. If you have questions, contact your PAP manufacturer, supplier or SoClean.

11. My mask feels oily, what should I do?

Skin chemistry is unique. Individuals with an oily skin type should hand-wash the mask as recommended by the manufacturer. You may use the provided Neutralising pre-wash or wipe your mask with SoClean's mask wipes.

12. How often should I wash my PAP equipment?

PAP equipment should be washed as recommended by the manufacturer. You may use the provided Neutralising pre-wash.

13. If I lose power, do I need to reset my SoClean?

In the event of loss of power to your home or the SoClean 2, ensure the correct clock time and cycle start time are set on your SoClean 2 before using your PAP machine. Failure to do so may result in the SoClean device operating at an unexpected time. See page 19 for instructions on how to set your clock and cycle start times.

For warranty information visit **SoClean.com/warranty**.

For further questions or concerns, visit our website: **SoClean.com**



Manuel d'utilisation

Système de désinfection de matériel PPC automatisé SoClean 2



FRANÇAIS



Nous vous remercions d'avoir acheté le système de désinfection de matériel de PPC SoClean 2.*

Ce manuel contient une présentation du produit et des instructions concernant son installation. Une fois le dispositif connecté, vous constaterez que la désinfection quotidienne de votre matériel de PPC n'a jamais été aussi facile. Le procédé breveté utilisé par le SoClean élimine 99,9 % des microbes, bactéries et autres agents pathogènes présents dans les appareils de PPC sans eau ni produits chimiques agressifs.† Le SoClean 2 vous permet d'utiliser un matériel de PPC désinfecté quotidiennement, sans avoir à le déconnecter.

Bien que le SoClean soit conçu pour être compatible avec de nombreux modèles d'appareils de PPC, certains modèles nécessitent des pièces ou des étapes de configuration supplémentaires. Si vous ne possédez pas ces pièces, vous pouvez les acheter auprès de SoClean ou d'un revendeur agréé.

Consultez le site SoClean.com pour en savoir plus sur les différents modèles d'appareils de PPC.

SoClean s'engage à développer des moyens innovants et sûrs pour améliorer la santé et le bien-être des utilisateurs d'appareils de PPC. Si vous avez des questions, n'hésitez pas à nous contacter à l'adresse SoClean.com/contact.

† Données internes. * Voir les sections « Indications », « Mises en garde » et « Caractéristiques techniques ».

TABLE DES MATIÈRES

INDICATIONS, CONTRE-INDICATIONS, CARACTÉRISTIQUES TECHNIQUES, AVERTISSEMENTS ET MISES EN GARDE	30
VOTRE SANTÉ ET LES RISQUES LIÉS À L'OZONE	32
CLASSIFICATION, FABRICANT PICTOGRAMMES ET AVIS DE LA FCC	33
FOURNI AVEC VOTRE SOCLEAN 2	34
PANNEAU DE CONFIGURATION DU SOCLEAN 2	38
PRINCIPALES PIÈCES D'UN APPAREIL DE PPC	40
PROCÉDURE DE CONNEXION	42
APPAREILS DE PPC ET ADAPTATEURS PRIS EN CHARGE	45
CHOIX DE LA LANGUE, RÉGLAGE DE L'HEURE ET PROGRAMMATION DE L'HEURE DE DÉSINFECTION	46
UTILISATION DE VOTRE SOCLEAN 2	50
NETTOYAGE ET ENTRETIEN DE VOTRE SOCLEAN 2	52
FAQ	52



SoClean.com



00800 5558 8811

SoClean.2

INDICATIONS, CONTRE-INDICATIONS, CARACTÉRISTIQUES TECHNIQUES, AVERTISSEMENTS ET MISES EN GARDE

Indications : Le SoClean 2 est un dispositif de désinfection d'appareil respiratoire à pression positive (PPC) destiné à être utilisé au domicile du patient. L'utilisateur d'un appareil de PPC peut utiliser le SoClean 2 pour éliminer 99,9 % des microbes, bactéries et autres agents pathogènes présents dans son appareil ou pour bénéficier des avantages apportés par une désinfection minutieuse de son système de PPC.*†

Le SoClean 2 se fixe sur l'appareil de PPC et se déclenche quotidiennement lorsque le masque est à l'intérieur du réservoir de désinfection. Vous n'avez pas besoin de déconnecter le SoClean 2 avant d'utiliser votre appareil de PPC.

Contre-indications : N'utilisez pas l'appareil SoClean si un parfum est utilisé dans le réservoir d'eau de l'appareil de PPC ou si des détergents fortement parfumés sont utilisés pour désinfecter l'appareil de PPC. Cessez d'utiliser d'appareil si de l'acné ou une irritation cutanée apparaît au niveau de la ligne du masque.



Les personnes souffrant de problèmes respiratoires aigus ou chroniques de type asthme, bronchite ou irritation/ sensibilisation des voies respiratoires (bouche, nez, gorge) doivent consulter leur médecin avant d'utiliser ce produit.



Lisez attentivement ce manuel d'utilisation avant d'utiliser l'appareil.

N'utilisez ce produit que de la manière décrite dans ce manuel d'utilisation. Si l'équipement est utilisé d'une autre manière que celle indiquée par le fabricant, la sécurité d'emploi de l'équipement risque d'être altérée.

* **NOTE RELATIVE À LA RESPONSABILITÉ :** SoClean ne promet pas, en utilisant les termes « désinfecter », « désinfectant » ou « désinfection » dans le présent document ou dans un autre document, un taux d'élimination supérieur à 99,9 % des microbes et des bactéries présents dans le matériel PPC.

Caractéristiques techniques :

Caractéristiques électriques :

Entrée de l'adaptateur secteur : 100-240 V c.a., 50/60 HZ, 0,5 A

Sortie de l'adaptateur secteur : 12 V c.c., 1,5 A max.

Consommation électrique : 18 W max.

Caractéristiques environnementales :

Conditions de fonctionnement : +10 à +38 °C, 15 à 70 % d'humidité

Conditions de stockage et de transport :

-20 à +55 °C, 15 à 70 % d'humidité

Concentration en ozone :

10 ppm à 5 min quand mesurée à une distance de 1 cm de l'interface du tuyau du générateur d'ozone avec l'appareil SoClean, en supposant que la concentration en ozone de départ est inférieure à 0,3 ppm avant de mettre le SoClean en marche.†







Caractéristiques physiques :





Dimensions : 200 x 184 x 225 mm

Poids : 2,5 kg

Longueur du cordon d'alimentation : 142 cm

† Données internes.

-  **AVERTISSEMENT :** Vérifiez que l'horloge et l'heure de début du cycle de désinfection sont correctement réglées sur votre SoClean 2 avant d'utiliser votre appareil de PPC. Faites particulièrement attention au réglage AM/PM si vous utilisez le format 12 heures. À défaut, le dispositif SoClean 2 risque de se déclencher à un moment inopportun.
-  **AVERTISSEMENT :** En cas de coupure de courant au niveau de votre domicile ou du SoClean 2, vérifiez l'heure indiquée par l'horloge et l'heure de début du cycle de désinfection programmé du SoClean 2 avant d'utiliser votre appareil de PPC. À défaut, le dispositif SoClean 2 risque de se déclencher à un moment inopportun.
-  **AVERTISSEMENT :** Ne pas modifier les capteurs de détection de tuyau du dispositif SoClean 2. Inspecter régulièrement les capteurs de détection de tuyau afin de s'assurer qu'ils ne sont pas endommagés et qu'ils peuvent bouger librement vers le haut et vers le bas. Si les capteurs de détection de tuyau du SoClean 2 ne fonctionnent pas correctement, le SoClean risque de se déclencher à un moment inopportun.
-  **AVERTISSEMENT :** Tenir cet appareil éloigné des sources d'eau (pluie, baignoires, évier et piscines). Pour le nettoyer, l'essuyer avec un chiffon humide. Ne pas plonger le SoClean dans un liquide. Ne pas utiliser de produits chimiques agressifs.
-  **AVERTISSEMENT :** Tenir hors de portée des enfants. Ne pas placer aucun organisme vivant à l'intérieur du réservoir de désinfection en cours d'utilisation.
-  **AVERTISSEMENT :** Ne pas inhaler par le tuyau d'injection ou l'orifice de sortie du tuyau d'injection situé à l'arrière de l'appareil.
-  **AVERTISSEMENT :** Ne pas respirer dans le masque de PPC pendant que le SoClean est en train d'effectuer un cycle de désinfection.

-  **AVERTISSEMENT :** Ne pas utiliser cet appareil dans un environnement explosif, à proximité de vapeurs de gaz, ou d'autres substances inflammables, etc. Ne poser aucun objet inflammable sur le SoClean 2.
-  **AVERTISSEMENT :** Maintenir le couvercle du SoClean fermé jusqu'à ce que le voyant vert s'allume (environ 2 heures après la fin du cycle de désinfection).
-  **AVERTISSEMENT :** Ne pas retirer le joint de l'emplacement du capteur de détection de tuyau.
-  **MISE EN GARDE :** Le joint du couvercle est amovible. S'assurer que le joint du couvercle est correctement installé avant de lancer un cycle de désinfection.
-  **AVERTISSEMENT :** Ne pas démonter le SoClean 2.
-  **MISE EN GARDE :** Ne pas verser de solution de pré-lavage neutralisante dans le réservoir de l'appareil de PPC. La solution de pré-lavage neutralisante ne doit être utilisée que pour nettoyer votre appareil de PPC.
-  **MISE EN GARDE :** Vérifier que le tuyau d'injection noir provenant de l'arrière du SoClean est connecté à l'appareil de PPC avant de faire fonctionner le SoClean.
-  **AVERTISSEMENT :** Si une forte odeur d'ozone est détectée pendant le fonctionnement du dispositif SoClean, éteignez le SoClean 2 en débranchant l'adaptateur secteur de la prise murale, puis vérifiez que le SoClean 2 ne présente pas de dommages visibles au niveau de son boîtier ou du tuyau et vérifiez les connexions du tuyau.
-  **AVERTISSEMENT :** Ne pas faire passer le tuyau de PPC par les deux emplacements des capteurs de détection de tuyau pendant **ou après** l'utilisation de votre appareil de PPC. Le dispositif SoClean risquerait de se déclencher à un moment inopportun.

VOTRE SANTÉ ET LES RISQUES LIÉS À L'OZONE

Précautions à prendre pour une utilisation bénéfique du SoClean 2

- L'ozone, la forme triatomique de l'oxygène (O₃), est également appelée oxygène actif.
- L'ozone est un désinfectant invisible et efficace.
- Le SoClean 2 utilise de l'ozone pour désinfecter l'appareil respiratoire à pression positive (PPC) ; l'ozone est en contact avec le matériel de PPC, pas avec l'utilisateur.
- Le SoClean 2 a été conçu pour ne produire que la quantité d'ozone suffisante pour désinfecter efficacement votre appareil de PPC.
- Respirer de grandes quantités d'ozone peut provoquer une irritation des voies respiratoires chez l'homme. Les utilisateurs du SoClean 2 doivent respecter les instructions afin de ne pas respirer de grandes quantités d'ozone.
- L'ozone se dissipe rapidement dans l'atmosphère. En cas d'interruption accidentelle du cycle de désinfection et de libération d'ozone par ouverture du réservoir de désinfection avant la fin du cycle, éloignez-vous du SoClean 2 afin d'éviter toute exposition involontaire.
- Certaines personnes peuvent détecter l'odeur de l'ozone à de faibles concentrations. L'ozone dégage une odeur de chlore caractéristique.
- Si vous sentez une odeur d'ozone et si vous pensez que l'appareil SoClean ne fonctionne pas correctement, débranchez l'appareil de sa source d'alimentation, puis contactez SoClean.



AVERTISSEMENT : Si une forte odeur d'ozone est détectée pendant le fonctionnement du dispositif SoClean, éteignez le SoClean 2 en débranchant l'adaptateur secteur de la prise murale, puis vérifiez que le SoClean 2 ne présente pas de dommages visibles au niveau de son boîtier ou du tuyau et vérifiez les connexions du tuyau.



AVERTISSEMENT : Les personnes souffrant de problèmes respiratoires aigus ou chroniques de type asthme, bronchite, rhume, grippe ou irritation/ sensibilisation des voies respiratoires (bouche, nez, gorge) doivent consulter leur médecin avant d'utiliser ce produit.

CLASSIFICATION, FABRICANT, PICTOGRAMMES ET AVIS DE LA FCC

Classification

FDA (États-Unis) Classe I conformément à 21 CFR § 880.6890 – Désinfectants à usage général.

DDM CE/UE classe IIa conformément à l'Annexe IX, règle 15 de la directive européenne 93/42/CEE – Cet appareil est destiné à désinfecter les dispositifs médicaux.

Conçu et fabriqué par : SoClean, Inc., 12 Vose Farm Road, Peterborough, New Hampshire 03458 États-Unis

Pictogrammes

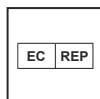

Représentant autorisé dans la Communauté européenne



Fabricant
JDI Electronics Factory
Sima Industrial Zone, Sima Village, Changping Town,
Dongguan City, Guangdong Province, China 523570



Répond aux exigences de la directive de l'Union européenne relative aux dispositifs médicaux.



Consulter le manuel



Déchets d'équipements électriques et électroniques (DEEE) Il incombe à l'utilisateur final de mettre ce dispositif au rebut dans un centre de collecte agréé.



Numéro de série



Numéro de référence



Ne contient pas de caoutchouc naturel



Date de fabrication



Ne pas utiliser le produit si son emballage est endommagé.

Avis de la FCC

À noter que les changements ou les modifications qui n'auront pas été expressément approuvés par la partie responsable de la conformité risquent d'annuler le droit de l'utilisateur à se servir de l'équipement.

REMARQUE : Cet équipement a été testé et jugé conforme aux valeurs limites fixées dans la Section 18 des Règles de la FCC pour un appareil numérique de catégorie B. Ces valeurs limites sont conçues pour apporter une protection raisonnable contre les interférences nocives dans une installation résidentielle. Cet équipement produit, utilise et peut diffuser des radiofréquences et, s'il n'est pas installé et utilisé conformément aux instructions, il peut provoquer des interférences nuisibles aux communications radio. Toutefois, rien ne permet de garantir qu'une installation spécifique sera exempte d'interférences. Si cet équipement provoque des interférences nocives pour la réception de la radio ou de la télévision, ce qui peut être déterminé en éteignant et en rallumant l'appareil, l'utilisateur est invité à essayer de corriger l'interférence en appliquant une ou plusieurs des mesures suivantes :

- Réorienter ou déplacer l'antenne de réception
- Augmenter la distance entre l'appareil et le récepteur
- Brancher l'appareil sur une prise de courant raccordée à un circuit différent de celui sur lequel le récepteur est branché.
- Consulter le revendeur ou un technicien radio/TV expérimenté

FOURNI AVEC VOTRE SOCLEAN 2

Réf.	Désignation de la pièce	UGS	Description
1	Bouchon amovible d'emplacement de tuyau	PN1214	Cela vous permet d'installer le dispositif SoClean 2 à droite ou à gauche de votre appareil de PPC. Insérez ce bouchon dans l'emplacement pour tuyau que vous n'utilisez pas.
2	Réservoir de désinfection	S. O.	Déposez votre masque dans ce réservoir à votre réveil. Fermez le couvercle afin de garantir le déclenchement du cycle de désinfection automatique quotidien.
3	Joint de couvercle	PN1215	Vérifiez la bonne étanchéité du réservoir de désinfection quand le couvercle du SoClean 2 est fermé. Ne refermez pas le couvercle si cette pièce n'est pas en place.
4	Couvercle du SoClean	S. O.	Fermez le couvercle après avoir déposé votre masque dans le réservoir de désinfection afin de garantir le déclenchement du cycle de désinfection automatique quotidien.
5	Cartouche de filtre	PN1207	Cette cartouche de filtre retransforme l'ozone en oxygène normal. Retirez l'emballage extérieur en plastique et le ruban adhésif bleu de la cartouche avant de procéder à son installation. Vous pouvez racheter le filtre en même temps que le clapet anti-retour. Pour ce faire, il vous suffit de commander le kit de remplacement de cartouche de filtre.
6	Capteur de détection de tuyau	S. O.	Le capteur de détection de tuyau détermine si le SoClean 2 est prêt à l'emploi en détectant la présence du tuyau dans l'emplacement pour tuyau lorsque le couvercle est fermé. Si le SoClean 2 ne détecte pas le tuyau, il ne lancera pas de cycle de désinfection. Le bon fonctionnement du capteur de détection de tuyau peut être vérifié en poussant délicatement le capteur vers le bas et en libérant le capteur en plastique gris jusqu'à entendre un clic. Le capteur doit bouger librement vers le bas et vers le haut lorsqu'une légère pression est exercée dessus.
7	Solution de pré lavage neutralisante	PN1101	La solution de pré lavage neutralisante élimine toutes les substances ou odeurs susceptibles de réagir avec l'ozone. Lavez votre appareil de PPC conformément aux instructions du fabricant avant de connecter le dispositif SoClean 2 ou lorsque vous recevez un nouveau masque, un nouveau tuyau ou un nouveau réservoir.

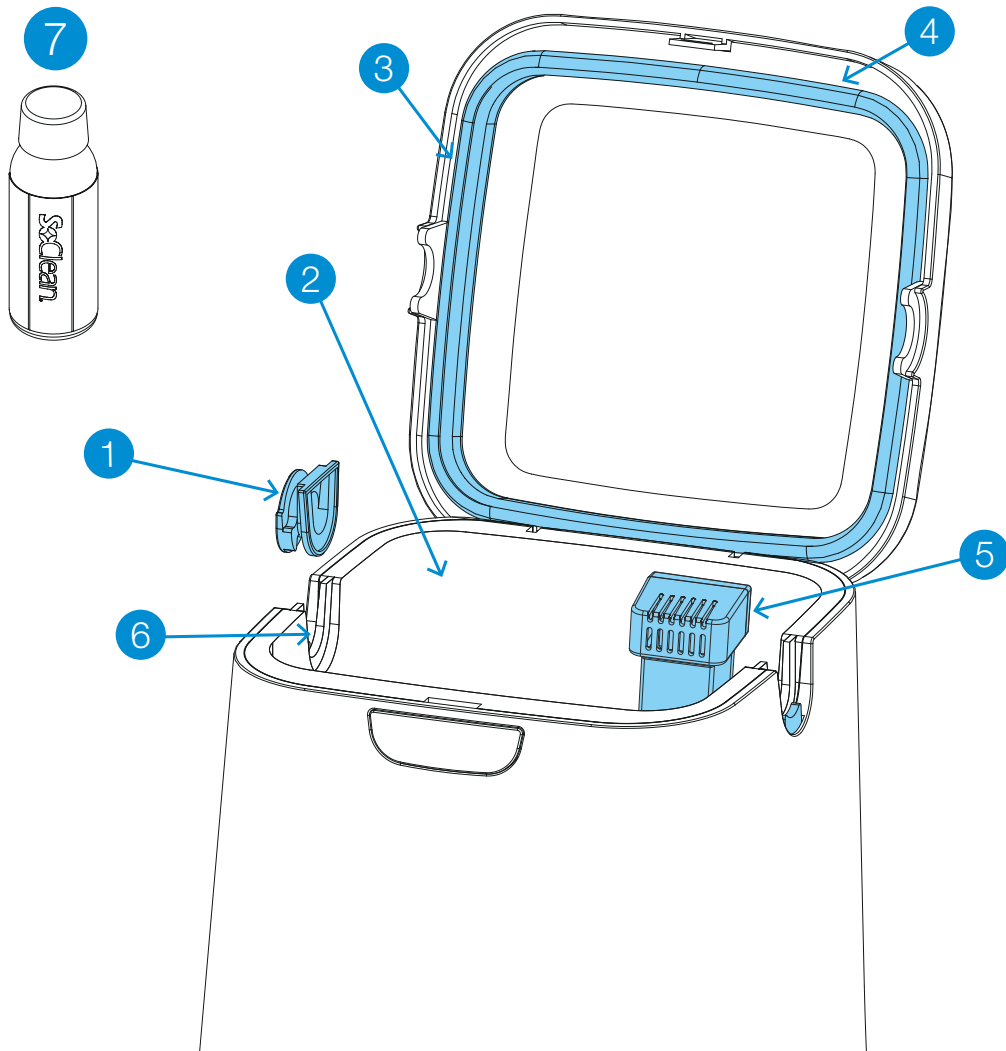

FOURNI AVEC VOTRE SOCLEAN 2

Réf.	Désignation de la pièce	UGS	Description
8	Panneau de configuration	S. O.	Boutons, écran et voyant d'état du cycle pour les fonctions du SoClean. Voir la page 10 pour plus de détails.
9	Tuyaux d'injection A et B	PN1104.12	Les tuyaux d'injection A et B transportent l'ozone produit par le dispositif SoClean vers l'appareil de PPC. Voir la page 16.
10	Clapet anti-retour	PN1207	Ce clapet est préinstallé dans le tuyau d'injection. Il s'agit d'un clapet anti-retour qui empêche l'eau contenue dans le réservoir de votre humidificateur de refouler dans votre dispositif SoClean. Si de l'eau est présente dans ce tube transparent, remplacez immédiatement le clapet anti-retour. Vous pouvez le racheter en même temps que la cartouche de filtre. Pour ce faire, il vous suffit de commander le kit de remplacement de cartouche de filtre.
11	Raccordement d'injection	PN1106 (avec réservoir d'humidificateur) PN1116 (sans réservoir d'humidificateur – non inclus)	Permet de connecter les tuyaux d'injection A et B sur votre appareil de PPC. Voir la page 15.
12	Adaptateur secteur	PN1209	Permet d'alimenter votre SoClean 2 en électricité. Voir la page 16.

Pièces de rechange

Vous devrez remplacer régulièrement certaines pièces d'usure de votre SoClean. Un message s'affiche sur votre SoClean après un certain temps (généralement tous les six mois) afin de vous rappeler de remplacer la cartouche de filtre et le clapet anti-retour. Ces deux pièces peuvent être commandées ensemble. Pour ce faire, il suffit de commander le kit de remplacement de cartouche de filtre (PN1207).

La solution de pré-lavage neutralisante est également disponible à l'achat, si vous en manquez. Suivez les instructions du fabricant de votre appareil de PPC pour nettoyer ce dernier.

Pour commander des consommables, contactez votre revendeur agréé ou rendez-vous sur le site **SoClean.com** et recherchez l'article souhaité.



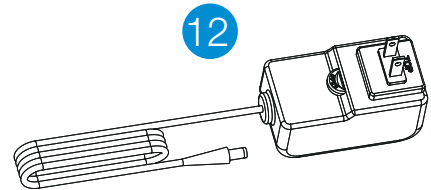
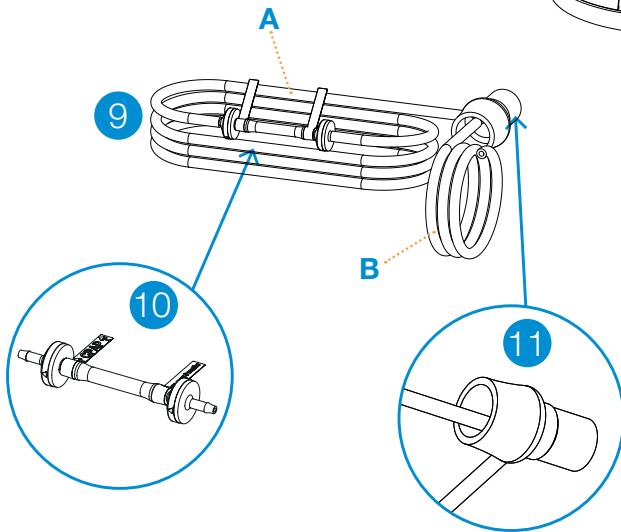
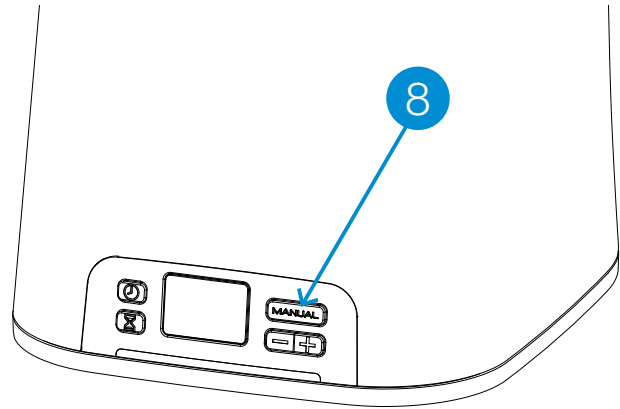

AVERTISSEMENT : N'achetez que des kits de remplacement de cartouche de filtre SoClean®. Des kits de remplacement de cartouche de filtre authentiques peuvent être achetés auprès de SoClean via plusieurs plateformes en ligne comme Amazon® et eBay® ou directement sur le site SoClean.com. Toutefois, vérifiez que le vendeur de votre kit de remplacement de cartouche de filtre est bien SoClean, et non un vendeur tiers, afin de garantir l'authenticité de votre kit de remplacement de cartouche de filtre. SoClean a découvert que des kits de remplacement de cartouche de filtre contrefaits étaient vendus, notamment sur Amazon® et eBay®. Ces kits comportent des clapets anti-retour et des filtres qui fuient et risquent d'endommager votre machine SoClean ou vos biens en raison d'une fuite d'eau au niveau des clapets anti-retour contrefaits. Contactez SoClean immédiatement si vous avez rencontré des problèmes avec votre kit de remplacement de cartouche de filtre. Amazon® est une marque déposée de la société Amazon Technologies, Inc. eBay® est une marque déposée de la société eBay, Inc. SoClean® est une marque déposée de la société SoClean, Inc.



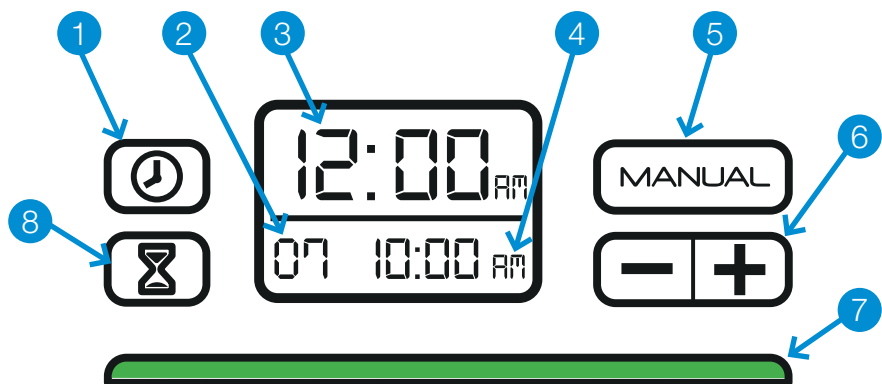

PANNEAU DE CONFIGURATION DU SOCLEAN 2



AVERTISSEMENT : En cas de coupure de courant au niveau de votre domicile ou du SoClean 2, vérifiez l'heure indiquée par l'horloge et l'heure de début du cycle de désinfection programmé du SoClean 2 avant d'utiliser votre appareil de PPC. À défaut, le dispositif SoClean 2 risque de se déclencher à un moment inopportun.

Numéro	Bouton(s)/écran	Description
1		Permet de régler l'heure. Voir la page 19.
2	Durée du cycle de désinfection	La durée du cycle de désinfection exprimée en minutes. Voir la page 20 pour régler cette durée. La durée par défaut du cycle de désinfection est de 7 minutes.
3	Heure actuelle	L'heure actuelle. Voir la page 19 pour la procédure de réglage de l'heure. Par défaut, l'heure est réglée sur 00 h 00.
4	Heure de début de la désinfection quotidienne	L'heure à laquelle le cycle de désinfection quotidien démarre. Voir la page 20 pour la procédure de programmation de l'heure de début du cycle de désinfection. Par défaut, le cycle de désinfection est réglé pour démarrer à 10 h 00.
5		Lance immédiatement un cycle de désinfection. Le cycle de désinfection programmé aura quand même lieu. Voir la page 21.
6		Permet de diminuer (-) ou d'augmenter (+) l'heure.

Numéro	Bouton(s)/écran	Description
7	Voyant d'état	<p>Le voyant situé sous l'écran indique l'état du cycle de désinfection. Voir les pages 19 à 21 pour obtenir des instructions concernant la programmation et le fonctionnement manuel. Un voyant vert indique que la désinfection est terminée et que vous pouvez sortir votre masque de PPC du réservoir de désinfection du SoClean et utiliser votre appareil de PPC.</p> <p>ROUGE – Le SoClean est en marche et produit de l'ozone.</p> <p>JAUNE – Le cycle de désinfection de 2 heures est en cours. L'ozone agit et se dissipe.</p> <p>VERT – Le cycle de désinfection est terminé. Vous pouvez utiliser votre appareil de PPC à tout moment. Le voyant s'éteint à l'ouverture du couvercle.</p>
8		Permet de régler l'heure de début de la désinfection quotidienne. Voir la page 20.
	 et 	Permet d'afficher l'heure au format 12 heures ou au format 24 heures. Voir la page 19.

Messages

L'écran du SoClean affiche des messages qui exigent une action de votre part. Voici la liste des messages et la marche à suivre pour corriger le problème signalé :

Message	Marche à suivre
Tuyau absent. Le cycle ne se déclenchera pas.	Vérifiez que le tuyau de PPC est bien en place dans l'emplacement pour tuyau. Vérifiez que le bouchon amovible d'emplacement pour tuyau est installé correctement de l'autre côté. Voir la page 22.
Commander un kit de remplacement de filtre.	Votre cartouche de filtre a atteint la fin de sa durée de vie utile. Voir la page 25.
Désinfection en cours. Ne pas ouvrir le couvercle !	Présence d'ozone. Le SoClean 2 est en train de procéder à une désinfection. Cette opération prend environ 2 heures. L'allumage du voyant vert indique que la désinfection est terminée. Vous pouvez maintenant ouvrir le couvercle, sortir votre masque et utiliser votre appareil de PPC.

PRINCIPALES PIÈCES D'UN APPAREIL DE PPC

Le SoClean est conçu pour être connecté en permanence à votre appareil de PPC et pour permettre le fonctionnement des deux produits.

Le dispositif SoClean se connecte à la plupart des appareils de PPC à l'aide des pièces standard fournies. Cette section décrit les principales pièces de votre appareil de PPC mentionnées dans la procédure de connexion. La figure de la page suivante est une représentation générique de ces pièces principales.

Certains appareils de PPC comportent des fonctions qui requièrent des étapes ou des pièces supplémentaires. Les adaptateurs requis pour que le SoClean fonctionne avec votre appareil de PPC sont fournis avec des instructions adéquates. Voir la page 17 pour la liste des adaptateurs disponibles pour différents modèles d'appareils de PPC.

Rendez-vous sur le site **SoClean.com** pour obtenir des instructions complémentaires concernant votre appareil de PPC.

Ce sont les pièces typiques d'un appareil de PPC mentionnées dans les procédures de connexion du SoClean. Ce ne sont que des représentations génériques – votre appareil de PPC peut avoir un aspect différent de celui représenté sur ces dessins. Consultez la documentation fournie avec votre appareil de PPC pour avoir une meilleure idée de l'aspect de ces pièces.

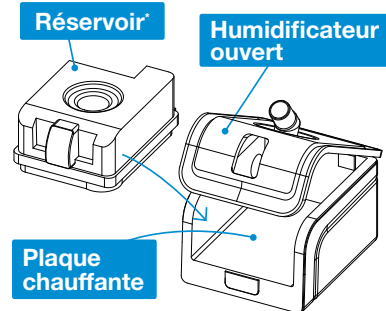
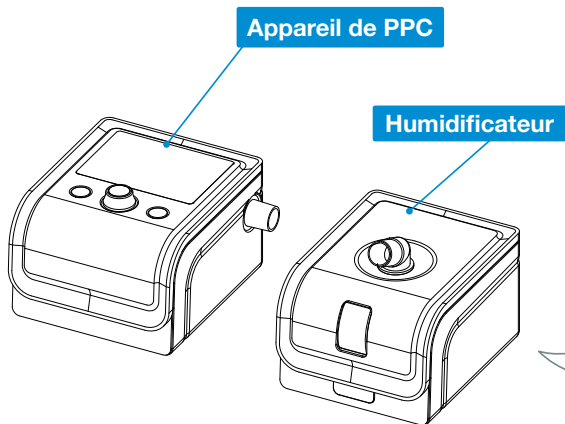

* Le réservoir contient de l'eau et peut généralement être retiré.

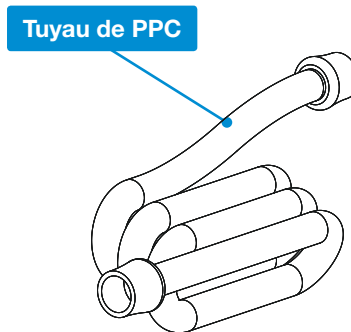
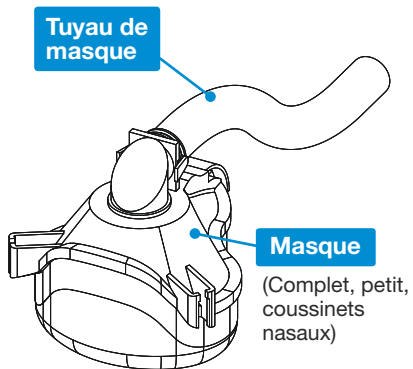

PROCÉDURE DE CONNEXION

Une fois cette procédure terminée, votre SoClean 2 désinfectera votre appareil de PPC tous les jours sans avoir à le déconnecter. Avant de déconnecter votre appareil de PPC pour en laver les composants, regardez à quel endroit le tuyau de PPC est connecté. Vous devrez reconnecter le raccordement d'injection de votre SoClean au même endroit.

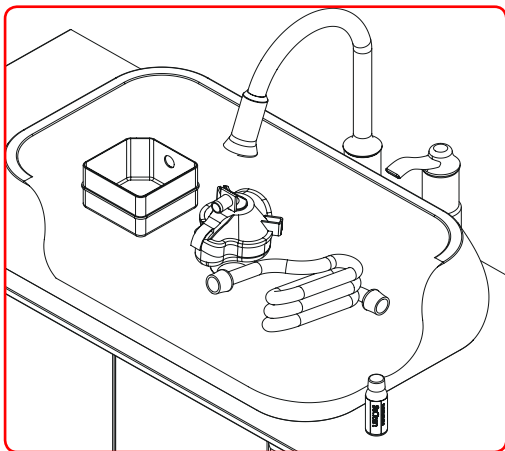

Figure 1. Démontage et lavage de l'appareil de PPC

À noter que les dispositifs SoClean ne remplacent pas le nettoyage et l'entretien de l'appareil de PPC conformément aux instructions du fabricant

1. Prélavage de l'appareil de PPC

Déconnectez le masque, le tuyau et le réservoir de l'appareil de PPC.

Versez deux bouchons de la solution de pré-lavage neutralisante fournie dans 4 litres d'eau pour laver votre matériel de PPC (masque, tuyau et réservoir) conformément aux instructions du fabricant (figure 1).

Rincez abondamment à l'eau claire.

Le cas échéant, remettez le réservoir en place dans l'appareil de PPC. Ne reconnectez pas le tuyau ou le masque tout de suite.



⚠ MISE EN GARDE : Ne pas verser de solution de pré-lavage neutralisante dans le réservoir de désinfection du SoClean 2 ou dans le réservoir de l'appareil de PPC. La solution de pré-lavage neutralisante ne doit être utilisée que pour nettoyer votre appareil de PPC.

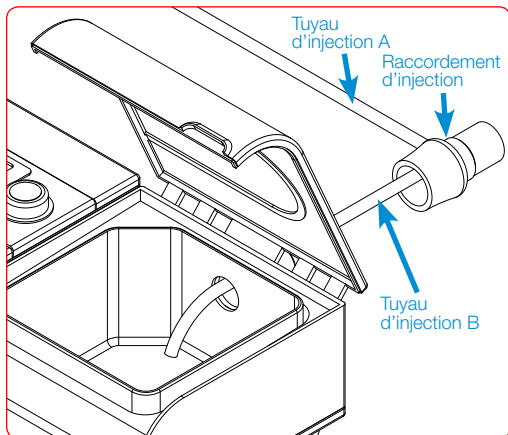

Figure 2. Connectez le raccordement d'injection

2. Utilisation d'un adaptateur

Si votre appareil de PPC requiert un adaptateur, consultez les instructions relatives à l'installation de l'adaptateur et passez à l'étape 5.

3. Connectez le raccordement d'injection

Le raccordement d'injection permet de connecter le SoClean 2 à votre appareil de PPC. Une fois le raccordement d'injection installé, vous n'avez pas besoin de le déconnecter pour utiliser votre appareil de PPC. Le SoClean 2 est destiné à rester connecté en permanence à votre appareil de PPC.

Remarque : Le modèle de réservoir de votre appareil de PPC peut nécessiter des étapes de configuration supplémentaires ou un adaptateur. Si vous rencontrez des difficultés pour appliquer la procédure décrite dans ce guide, rendez-vous sur le site **SoClean.com** pour obtenir des informations sur les différents modèles.

Avec humidificateur :

1. Positionnez le raccordement d'injection sur l'orifice de votre humidificateur (là où votre tuyau de PPC a été connecté) de telle sorte que le petit tuyau d'injection (tuyau B) pénètre dans le réservoir (voir figure 2). L'extrémité du tuyau doit être positionnée au-dessus de la plaque chauffante.
2. Si nécessaire, raccourcissez le tuyau d'injection B avec précaution, par incréments, jusqu'à obtention de la longueur correcte, et au-dessus de la plaque chauffante.

Pour obtenir de l'aide concernant la connexion de votre appareil de PPC, rendez-vous sur nos pages d'assistance à l'adresse :

SoClean.com

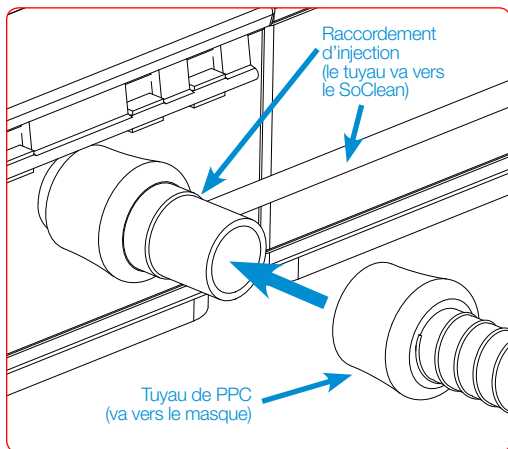

Figure 3. Connectez le tuyau de PPC sur le raccordement d'injection

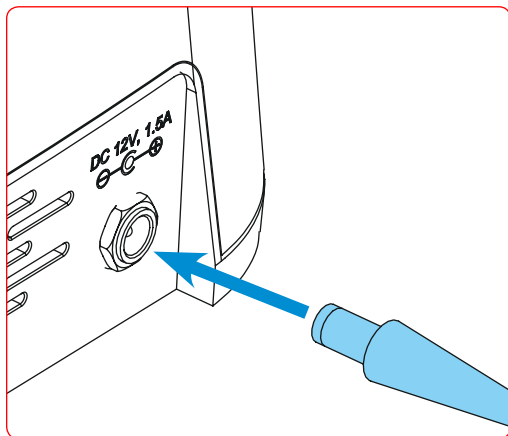

Figure 4. Branchez l'alimentation secteur

Sans humidificateur :

1. Tirez le petit tuyau d'injection (tuyau B) de l'intérieur du raccordement d'injection.

Remarque : Si vous rencontrez des difficultés pour déconnecter le tuyau d'injection B, vous pouvez couper ce dernier aussi près du raccordement d'injection que possible.

2. Fixez le raccordement d'injection directement sur votre appareil de PPC.
3. Reconnectez votre tuyau de PPC sur l'extrémité du raccordement d'injection.

! MISE EN GARDE : Vérifier que le tuyau d'injection noir provenant de l'arrière du SoClean 2 est connecté à l'appareil de PPC avant de faire fonctionner le SoClean 2.

Remarque : Si vous rencontrez des difficultés pour connecter votre appareil de PPC, il se peut qu'une pièce supplémentaire soit nécessaire. Contactez **SoClean.com**.

4. Connectez le tuyau de PPC

Quel que soit votre humidificateur, vous pouvez désormais connecter votre tuyau de PPC sur l'extrémité du raccordement d'injection qui est connecté à votre appareil de PPC (voir figure 3).

5. Connectez l'alimentation

Branchez l'adaptateur secteur sur le connecteur signalé par la mention 12 V c.c., 1,5 A situé à l'arrière du SoClean 2. L'adaptateur secteur doit être branché sur une prise murale facile d'accès et à portée de vue. (Figure 4)

! AVERTISSEMENT : En cas de coupure de courant au niveau de votre domicile ou du SoClean 2, vérifiez l'heure indiquée par l'horloge et l'heure de début du cycle de désinfection programmé du SoClean 2 avant d'utiliser votre appareil de PPC. À défaut, le dispositif SoClean risque de se déclencher à un moment inopportun.

6. Reconnectez l'appareil de PPC

Vous pouvez maintenant reconnecter le masque sur l'extrémité du tuyau de PPC.

APPAREILS DE PPC ET ADAPTATEURS PRIS EN CHARGE

SoClean dispose d'adaptateurs pour les appareils de PPC suivants.

Pour passer commande, contactez votre revendeur agréé ou rendez-vous sur le site **SoClean.com**.

Fabricant	Modèle	PN
Fisher & Paykel	ICON	PNA1100i
	SleepStyle 600 Series	PNA110i-600
Löwenstein Medical	prisma	PNA1116
	SOMNObalance	PNA1116
	SOMNOsoft 2	PNA1116
Philips Respironics	DreamStation	PNA1410
	PR System One REMstar 60 Series	PNA1410
	PR Systems One REMstar	PNA1410
	DreamStation Go	PNA1214
ResMed	S9	PNA1109
	AirSense10	PNA1210
	AirMini	PNA1214
Transcend et Z1	Fonctionne avec tous les modèles	PNA1213

* Remarque : La liste et la disponibilité des adaptateurs ont été établies au mois 3/2019. Si un appareil de PPC nécessitant un adaptateur ne figure pas dans la liste, rendez-vous sur le site **SoClean.com** ou contactez votre revendeur agréé.







SoClean est une société indépendante non affiliée aux sociétés Aeiomed, Apex Medical, Carefusion, Fisher & Paykel, Philips Respironics, PMI Probasic, Puritan Bennett, RESmart, ResMed et Transcend. Les noms et les marques associées sont la propriété exclusive des entreprises et des fabricants concernés. Les représentations de logos de marques présentes sur notre site Internet sont fournies à titre indicatif et pédagogique uniquement et sont destinées à permettre au client de reconnaître son matériel. Nous ne sommes affiliés à aucun fabricant de matériel de PPC.

RÉGLAGE DE LA LANGUE



Langue

Pour sélectionner la langue adéquate :

1. Appuyez simultanément sur les boutons  et .
2. Sélectionnez « Langue » à l'aide du bouton .
3. Une fois « Langue » sélectionné, appuyez sur le bouton .
4. Faites défiler les langues disponibles à l'aide du bouton .
5. Appuyez sur le bouton  pour sélectionner la langue de votre choix.
6. Appuyez sur le bouton  pour enregistrer votre choix.

RÉGLAGE DE L'HEURE ET PROGRAMMATION DE L'HEURE DE DÉSINFECTIION

⚠ AVERTISSEMENT : Vérifiez que l'horloge et l'heure de début du cycle de désinfection sont correctement réglées sur votre SoClean 2 avant d'utiliser votre appareil de PPC. Faites particulièrement attention au réglage AM/PM si vous utilisez le format 12 heures. À défaut, le dispositif SoClean risque de se déclencher à un moment inopportun.



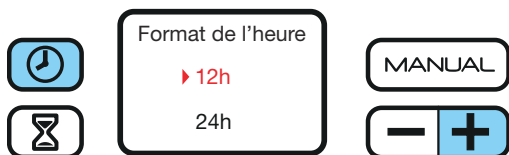
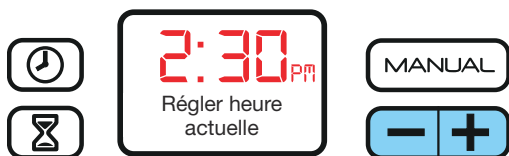
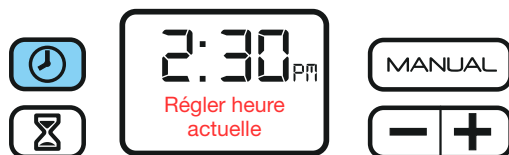

⚠ AVERTISSEMENT : En cas de coupure de courant au niveau de votre domicile ou du SoClean, vérifiez l'heure indiquée par l'horloge et l'heure de début du cycle de désinfection programmé du SoClean 2 avant d'utiliser votre appareil de PPC. À défaut, le dispositif SoClean 2 risque de se déclencher à un moment inopportun.

Si le SoClean 2 est débranché ou en cas de coupure de courant, vous n'aurez que l'horloge à régler. Les paramètres de désinfection seront conservés en mémoire. Pour une utilisation sans danger, faites fonctionner votre SoClean 2 en suivant les instructions contenues dans ce guide.

La minuterie de votre SoClean 2 vous permet d'automatiser complètement votre désinfection quotidienne une fois le dispositif branché sur votre appareil de PPC. Le SoClean est programmé par défaut pour lancer un cycle de désinfection de 7 minutes tous les jours à 10 h 00. Toutefois, **vous devez mettre l'horloge du SoClean à l'heure**. Les procédures qui suivent expliquent comment régler l'heure, programmer la désinfection quotidienne et lancer immédiatement un cycle de désinfection.









Réglage de l'heure

1. Appuyez sur le bouton .
2. Changez l'heure en appuyant sur le bouton  ou  jusqu'à ce que l'heure actuelle soit atteinte. Maintenez le bouton enfoncé pour faire défiler l'heure plus vite. Appuyez de nouveau sur le bouton  pour enregistrer l'heure et revenir à l'écran d'accueil.

Heure au format 24 heures





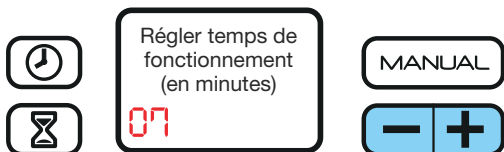
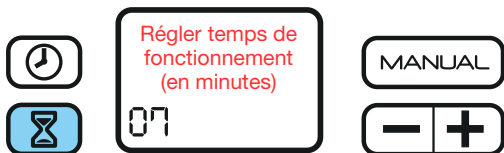



Pour afficher l'heure au format 24 heures :

1. Appuyez simultanément sur les boutons  et .
2. Une fois « Format de l'heure » sélectionné, appuyez sur le bouton .
3. Choisissez le format 12 heures ou le format 24 heures à l'aide du bouton .
4. Appuyez sur le bouton  pour sélectionner l'option souhaitée.
5. Appuyez sur le bouton  pour enregistrer votre choix.



Réglage de la durée du cycle / Programmation de l'heure de la désinfection quotidienne

Les deux procédures doivent être réalisées l'une après l'autre.

1. Appuyez sur le bouton .
 2. Appuyez sur le bouton  ou  pour diminuer ou augmenter le nombre de minutes de la durée du cycle.
- Remarque :** La durée de cycle par défaut de 7 minutes est normalement suffisante pour désinfecter votre appareil de PPC.
3. Appuyez de nouveau sur le bouton  pour enregistrer la durée du cycle et programmer l'heure de début du cycle. Pour ignorer le réglage de l'heure de début, appuyez de nouveau sur le bouton  lorsque vous arrivez à cette étape.
 4. Réglez l'heure de début souhaitée à l'aide des boutons  et . Appuyez de nouveau sur le bouton  pour enregistrer et revenir à l'écran d'accueil.

Remarque : Programmez l'heure de début du cycle de désinfection de telle sorte que le cycle commence au moins deux heures avant que vous n'ayez besoin d'utiliser l'appareil de PPC. Le cycle de désinfection complet prend deux heures auxquelles il faut ajouter le temps de désinfection. L'allumage du voyant vert indique que le cycle est terminé.



Mode manuel

Permet de désinfecter immédiatement votre équipement. La désinfection quotidienne automatique se déclenchera quand même si votre matériel de PPC est stocké dans le réservoir de désinfection.

Vérifiez que le matériel de PPC est bien en place et que le couvercle du SoClean est bien fermé.

1. Appuyez sur le bouton **MANUAL** pour lancer le cycle de désinfection.

Le cycle de désinfection commence immédiatement et se poursuit pendant la durée de cycle programmée.

Comme pour la procédure de désinfection normale, attendez que le voyant vert s'allume pour retirer votre masque du réservoir de désinfection. Il n'est pas nécessaire de retirer le masque du réservoir de désinfection immédiatement après l'allumage du voyant vert.

UTILISATION DE VOTRE SOCLEAN 2

Une fois configuré, votre SoClean 2 est extrêmement simple à utiliser. Une fois la procédure de connexion décrite en page 14 terminée, votre SoClean 2 désinfecte quotidiennement votre appareil de PPC.

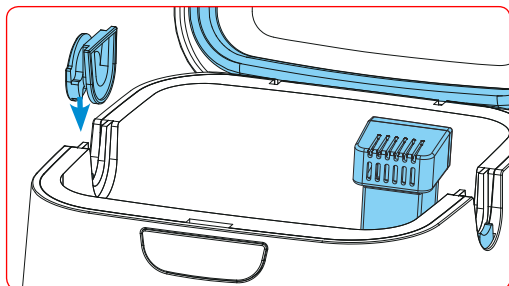

Figure 6. Installation du bouchon amovible d'emplacement pour tuyau

AVERTISSEMENT : N'apporter aucune modification aux capteurs de détection de tuyau du SoClean 2. Inspecter régulièrement les capteurs de détection de tuyau afin de s'assurer qu'ils ne sont pas endommagés et qu'ils peuvent bouger librement vers le haut et vers le bas. Si les capteurs de détection de tuyau du SoClean 2 ne fonctionnent pas correctement, le SoClean risque de se déclencher à un moment inopportun.

1. Ouvrez le couvercle.
2. Installez le bouchon amovible d'emplacement pour tuyau dans un emplacement ouvert (voir figure 6).
Orientez le bouchon amovible d'emplacement pour tuyau comme indiqué sur la figure 6. La face bombée du bouchon amovible d'emplacement pour tuyau doit être tournée vers l'extérieur du SoClean 2.

Remarque : Le masque et le tuyau de PPC peuvent être insérés dans l'un ou l'autre des côtés du SoClean 2.

Pour changer le bouchon amovible d'emplacement pour tuyau de côté, retirez celui-ci en le tirant vers le haut, puis insérez-le dans l'emplacement situé du côté opposé.

3. Retirez l'emballage extérieur en plastique et le ruban adhésif bleu de la cartouche de filtre, puis mettez cette dernière en place dans l'emplacement pour cartouche de filtre situé dans le coin postérieur droit du réservoir de désinfection.
4. Déposez votre masque dans le réservoir de désinfection en plaçant le tuyau de PPC attaché dans l'emplacement pour tuyau ouvert, du côté opposé au bouchon amovible d'emplacement pour tuyau (figure 7).
5. Refermez le couvercle après avoir déposé le tuyau de PPC dans l'emplacement ouvert (figure 8). Le SoClean se déclenchera désormais automatiquement en fonction de la durée et de l'heure de cycle de désinfection programmées.

Remarque : Le SoClean ne se déclenchera pas si le masque et le tuyau ne sont pas présents dans le réservoir désinfection fermé. En outre, le SoClean ne se déclenchera pas si le bouchon amovible d'emplacement pour tuyau est absent ou mal inséré.

AVERTISSEMENT : Maintenez le couvercle du SoClean fermé jusqu'à ce que le voyant vert s'allume (environ 2 heures après la fin du cycle de désinfection).

Il est nécessaire de laisser le masque dans le réservoir de désinfection fermé pendant au moins deux heures afin de laisser à l'ozone suffisamment de temps pour exercer sa fonction de désinfectant et se dissiper correctement. Une fois ce délai écoulé, le voyant d'état s'allume en vert et le masque est prêt à être retiré du réservoir de désinfection.

L'ozone se dissipe rapidement dans l'atmosphère. Si vous interrompez accidentellement le cycle de désinfection et libérez de l'ozone en ouvrant le couvercle du réservoir

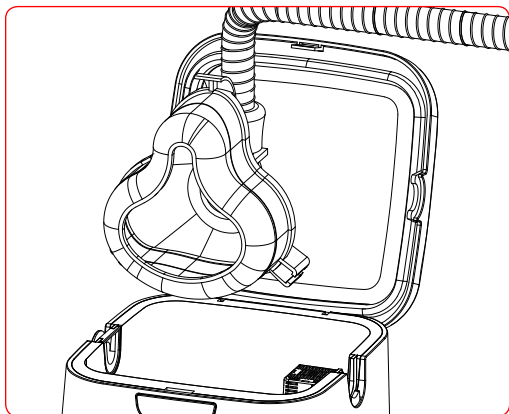

Figure 7. Déposez le masque de PPC dans le réservoir de désinfection

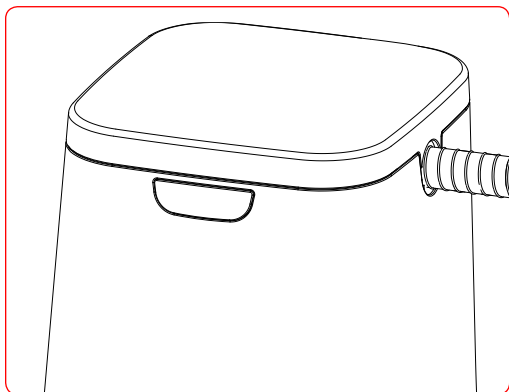

Figure 8. Couvercle fermé avec masque de PPC à l'intérieur

de désinfection, éloignez-vous du SoClean 2 pendant cinq minutes afin d'éviter toute exposition involontaire. Remarque : Votre appareil de PPC ne sera pas totalement désinfecté si vous interrompez le cycle de désinfection ; nous vous recommandons donc de lancer un nouveau cycle.

6. Une fois le cycle terminé (voyant vert allumé), ouvrez le couvercle et retirez le masque de PPC. Retirez le bouchon amovible d'emplacement pour tuyau et déposez-le dans le réservoir de désinfection du SoClean.

Astuce : Le fait de ranger le bouchon amovible d'emplacement pour tuyau dans le réservoir de désinfection permet de ne pas le perdre accidentellement.

L'ozone est un gaz désinfectant qui se décompose naturellement après avoir été produit. Le SoClean a été conçu pour contenir de l'ozone en toute sécurité et comporte une cartouche de filtre à catalyse à l'intérieur du réservoir de désinfection pour retransformer l'ozone en oxygène.



AVERTISSEMENT : Ne pas faire passer le tuyau de PPC par les deux emplacements des capteurs de détection de tuyau pendant **ou après** l'utilisation de votre appareil de PPC. Le dispositif SoClean risquerait de se déclencher à un moment inopportun.



NETTOYAGE ET ENTRETIEN DE VOTRE SOCLEAN 2

Essayez le SoClean 2 avec un chiffon humide. La solution de pré lavage neutralisante ne doit être utilisée que pour nettoyer votre matériel de PPC conformément aux instructions du fabricant.

AVERTISSEMENT : Ne pas plonger le SoClean dans l'eau et ne pas le remplir d'eau !

Le clapet anti-retour et la cartouche de filtre du SoClean doivent être remplacés tous les six mois. Un message de rappel s'affiche environ tous les six mois sur l'écran, en fonction de l'utilisation.

Pour commander des consommables (cartouche de filtre, clapet anti-retour ou solution de pré lavage neutralisante), contactez votre revendeur agréé ou rendez-vous sur le site **SoClean.com** et recherchez l'article souhaité.

Si votre SoClean est tombé ou présente des dommages visibles ou si vous constatez la présence de fissures dans le tuyau ou sur le boîtier du dispositif, cessez immédiatement d'utiliser le SoClean et contactez le service clientèle.



N'achetez que des kits de remplacement de cartouche de filtre SoClean®. Des kits de remplacement de cartouche de filtre authentiques peuvent être achetés auprès de SoClean via plusieurs plateformes en ligne comme Amazon® et eBay® ou directement sur le site SoClean.com. Toutefois, vérifiez que le vendeur de votre kit de remplacement de cartouche de filtre est bien SoClean, et non un vendeur tiers, afin de garantir l'authenticité de votre kit de remplacement de cartouche de filtre. SoClean a découvert que des kits de remplacement de cartouche de filtre contrefaits étaient vendus, notamment sur Amazon® et eBay®. Ces kits comportent des clapets anti-retour et des filtres qui fuient et risquent d'endommager votre machine SoClean ou vos biens en raison d'une fuite d'eau au niveau des clapets anti-retour contrefaits. Contactez SoClean immédiatement si vous avez rencontré des problèmes avec votre kit de remplacement de cartouche de filtre.

Amazon® est une marque déposée de la société Amazon Technologies, Inc. eBay® est une marque déposée de la société eBay, Inc. SoClean® est une marque déposée de la société SoClean, Inc.

FAQ

1. Mon matériel de PPC sera-t-il mouillé lorsque je le sortirai du SoClean ? Non. Le SoClean 2 élimine 99,9 % des microbes, bactéries et autres agents pathogènes présents sur le matériel de PPC avec de l'ozone. Ce procédé n'utilise ni eau, ni autres liquides.

2. Le SoClean est-il nocif pour moi ou pour l'environnement ? Non. La technologie de désinfection à l'ozone du SoClean 2 est également utilisée sur les fruits et légumes ainsi que sur l'eau potable. Le SoClean 2 produit de l'ozone dans un circuit fermé et comporte une cartouche de filtre qui retransforme l'ozone en oxygène normal. L'ozone désinfecte votre équipement et se décompose naturellement en oxygène ordinaire en deux heures.

3. Comment savoir si mon SoClean 2 fonctionne correctement ? Une fois le cycle de désinfection terminé, le voyant vert s'allume. Votre matériel de PPC aura une légère odeur de propre.

4. Que faire si l'odeur du SoClean 2 est trop forte pour moi ? Lavez votre matériel avec la solution de pré lavage neutralisante. N'utilisez pas de détergent parfumé car il risquerait de réagir avec l'ozone et de produire des odeurs indésirables. Si l'appareil dégage toujours une odeur forte, vous pouvez essayer l'une des mesures suivantes :

- Au coucher, avant de mettre votre masque, faites fonctionner l'appareil de PPC pendant 20 secondes pour permettre aux odeurs résiduelles de disparaître.
- Programmez le dispositif pour qu'il se déclenche plus tôt dans la journée, afin de permettre aux odeurs résiduelles de se dissiper pendant la nuit.
- Augmentez la durée du cycle (de 12 minutes maximum) pendant quelques jours. Une odeur forte indique la présence d'une quantité importante de composés organiques oxydés (un détergent parfumé, par exemple). Un cycle plus long permet d'éliminer totalement ces composés organiques. Vous pouvez réduire la durée du cycle si les mesures ci-dessus ont permis d'atténuer l'odeur.

5. Le voyant de mon SoClean est allumé en rouge ou en jaune. Qu'est-ce que cela signifie ? Cela signifie que le cycle de désinfection n'est pas encore terminé. Attendez que le voyant vert s'allume pour retirer votre matériel de PPC du réservoir de désinfection du SoClean 2. (Voir la page 11)

6. Cela fait plus de deux heures que le SoClean a terminé son cycle de désinfection, mais le voyant est toujours jaune. Pourquoi ? Avec certains types d'éclairage intérieur, il est difficile de distinguer les voyants jaune et vert du SoClean 2. Assurez-vous que le voyant vert est bien allumé avant d'ouvrir votre SoClean 2 afin de garantir que le cycle de désinfection est bien terminé et que votre matériel de PPC est bien désinfecté et prêt à l'emploi.

7. Que faire si le voyant est éteint après un cycle de désinfection programmé ? Le voyant du SoClean 2 est allumé en vert lorsqu'un cycle de désinfection s'est déroulé avec succès. Si le voyant est éteint, cela signifie que le cycle n'a pas commencé.

Les raisons les plus courantes à cela sont que le couvercle n'a pas été correctement refermé, qu'il n'y avait pas de masque dans le réservoir de désinfection au moment de la désinfection ou que le bouchon d'emplacement pour tuyau amovible est absent ou mal inséré (voir page 22). Si tout semble en ordre, refermez le couvercle, puis appuyez sur le bouton  pour faire un test. Les messages d'erreur s'affichent sur l'écran (voir la liste des messages d'erreur en page 11).

8. Que faire si j'ai manqué l'heure de désinfection programmée et que je souhaite désinfecter mon matériel de PPC ? Vous pouvez utiliser la fonction Manuel pour lancer un cycle. (Voir la page 21).

Pour tout renseignement concernant la garantie, consultez la page [SoClean.com/warranty](https://www.soclean.com/warranty).

Pour toute question ou tout problème, rendez-vous sur notre site Internet : [SoClean.com](https://www.soclean.com)

9. Pourquoi un message me demandant de commander un kit de remplacement de filtre apparaît-il sur l'écran de mon SoClean ? Ce message s'affiche tous les six mois environ, en fonction de l'utilisation, afin de vous rappeler de remplacer régulièrement la cartouche de filtre et le clapet anti-retour. Ces pièces s'usent avec le temps. Vous pouvez acheter la cartouche de filtre et le clapet anti-retour ensemble. Pour ce faire, il vous suffit de commander un kit de remplacement de cartouche de filtre (PN1207). Pour passer commande, contactez votre revendeur agréé ou rendez-vous sur le site [SoClean.com](https://www.soclean.com).

10. Dois-je éviter de mettre certains matériaux dans le SoClean ? Le dispositif SoClean est spécialement conçu pour désinfecter votre matériel de PPC. Le nylon et le caoutchouc naturel se décomposent lorsqu'ils sont exposés à l'ozone. Les fabricants d'appareils de PPC n'utilisent généralement pas ces matériaux dans leurs réservoirs, tuyaux, masques ou sangles. En cas de questions, contactez le fabricant de votre appareil de PPC, votre fournisseur ou SoClean.

11. Mon masque est gras. Que dois-je faire ? La structure chimique de la peau est unique. Les personnes à la peau grasse doivent laver le masque à la main, conformément aux instructions du fabricant. Vous pouvez utiliser la solution de pré-lavage neutralisante fournie ou essuyer votre masque avec des lingettes nettoyantes pour masque SoClean.

12. À quelle fréquence dois-je laver mon matériel de PPC ? Le matériel de PPC doit être lavé conformément aux recommandations du fabricant. Vous pouvez utiliser la solution de pré-lavage neutralisante fournie.

13. En cas de coupure de courant, devrai-je refaire tous les réglages de mon SoClean ? En cas de coupure de courant au niveau de votre domicile ou du SoClean 2, vérifiez l'heure indiquée par l'horloge et l'heure de début du cycle de désinfection programmé du SoClean 2 avant d'utiliser votre appareil de PPC. À défaut, le dispositif SoClean risque de se déclencher à un moment inopportun. Voir la page 19 pour la procédure de réglage de l'horloge et de l'heure de début du cycle.



Benutzerhandbuch

SoClean 2 Automatisches PAP-Desinfektionssystem

III

DEUTSCH



Vielen Dank!

Vielen Dank, dass Sie sich für das SoClean 2 PAP-Desinfektionssystem entschieden haben.*

Dieses Handbuch enthält eine Übersicht über das Produkt und die wichtigsten Anweisungen zur Einrichtung. Sobald Sie das Gerät angeschlossen haben, werden Sie feststellen, dass die tägliche Desinfektion ihrer PAP-Ausrüstungskomponenten ab jetzt ein Kinderspiel ist. Das patentierte SoClean-Verfahren tötet 99,9 % der PAP-Keime, Bakterien und sonstigen Krankheitserreger ab; hierfür sind kein Wasser und keine aggressiven chemischen Substanzen nötig.[†] Mit dem SoClean 2-Gerät können Sie Ihre PAP-Ausrüstungskomponenten täglich desinfizieren, ohne die Geräte voneinander trennen zu müssen.

[†]Archivdaten.

Das SoClean-Gerät kann mit zahlreichen PAP-Modellen genutzt werden, allerdings müssen bei manchen Modellen Zusatzteile verwendet oder zusätzliche Schritte bei der Einrichtung des Geräts ausgeführt werden. Wenn Sie diese Zusatzteile noch nicht besitzen, können Sie sie bei SoClean oder einem autorisierten Händler erwerben.

Informationen zu den PAP-Modellen sind unter SoClean.com verfügbar.

SoClean hat sich zum Ziel gesetzt, innovative und sichere Methoden zur Verbesserung der Gesundheit und des Wohlbefindens von PAP-Nutzern zu entwickeln. Bei Fragen können Sie sich jederzeit an SoClean.com/contact wenden.

* Siehe Anwendungsgebiete, Vorsichtsmaßnahmen und Spezifikationen.

INHALTSVERZEICHNIS

ANWENDUNGSGEBIETE, KONTRAINDIKATIONEN, SPEZIFIKATIONEN, WARNHINWEISE UND VORSICHTSMASSNAHMEN	58
ANWENDERGESUNDHEIT UND OZONSICHERHEIT	60
KLASSIFIZIERUNG, HERSTELLER, SYMBOLE UND FCC-HINWEIS	61
IM LIEFERUMFANG VON SOCLEAN 2 ENTHALTENE KOMPONENTEN	62
SOCLEAN 2-BEDIENFELD	66
PAP-HAUPTKOMPONENTEN	68
ANSCHLIESSEN DES GERÄTS	70
UNTERSTÜTZTE PAP-GERÄTE UND ADAPTER	73
EINSTELLEN VON SPRACHE, UHRZEIT UND DESINFEKTIONSPLAN	74
VERWENDEN DES SOCLEAN 2-GERÄTS	78
PFLEGE UND WARTUNG DES SOCLEAN 2-GERÄTS	80
HÄUFIG GESTELLTE FRAGEN	80



SoClean.com



00800 5558 8811

SoClean.2

ANWENDUNGSGEBIETE, KONTRAINDIKATIONEN, SPEZIFIKATIONEN, WARNHINWEISE UND VORSICHTSMASSNAHMEN

Anwendungsgebiete: Bei SoClean 2 handelt es sich um ein Universal-Desinfektionsgerät für Beatmungssysteme mit positivem Atemwegsdruck (PAP) zur Verwendung in der häuslichen Umgebung des Anwenders. SoClean 2 wird zur Desinfektion von PAP-Ausrüstungskomponenten genutzt und tötet 99,9 % der Keime und Bakterien und sonstigen Krankheitserreger auf den PAP-Ausrüstungskomponenten ab. Außerdem bietet es dem Anwender alle zusätzlichen Vorteile einer gründlichen Desinfektion seines PAP-Geräts.*

SoClean 2 wird am PAP-Gerät angebracht und läuft täglich, während sich die Maske in der Desinfektionskammer befindet. SoClean 2 muss vor der Verwendung des PAP-Geräts nicht von diesem getrennt werden.

Kontraindikationen: Verwenden Sie das SoClean-Gerät nicht, wenn sich im Wasser-Reservoir des PAP-Geräts Duftextrakte befinden oder stark duftende Reinigungsmittel zur Desinfektion des PAP-Geräts verwendet werden. Verwenden Sie das System nicht weiter, wenn es bei Ihnen an den Stellen, an denen die Haut Kontakt mit der Maske hat, zu Akne oder Hautausschlag kommt.



Patienten mit akuten oder chronischen Atemwegserkrankungen wie Asthma bronchiale, Bronchitis und empfindlichen bzw. gereizten Atemwegen (Mund, Nase, Rachen) müssen vor der Verwendung dieses Produkts mit ihrem Arzt Rücksprache halten.



Lesen Sie dieses Benutzerhandbuch vor der Inbetriebnahme des Geräts.

Verwenden Sie das Produkt nur wie in diesem Benutzerhandbuch beschrieben. Wird das Gerät nicht wie vom Hersteller angegeben verwendet, kann die Sicherheit des Produkts während seiner Verwendung beeinträchtigt sein.

* **HAFTUNGSAUSSCHLUSS:** SoClean erklärt hiermit, dass die Verwendung der Begriffe desinfizieren, Desinfektionsmittel oder Desinfektion in diesem Dokument und jeglicher anderen Dokumentation sich auf eine Eliminationsrate von maximal 99,9 % von Keimen und Bakterien in PAP-Ausrüstungskomponenten bezieht.

Spezifikationen:

Elektrische Eigenschaften:

AC-Adapter Eingang: AC 100~240 V; 50/60 Hz; 0,5 A

AC-Adapter Ausgang: DC 12 V; 1,5 A max.

Stromverbrauch: 18 W max.

Umgebungsbedingungen:

Betrieb: 10 °C bis 38 °C (50 °F bis 100 °F),
15 % bis 70 % Luftfeuchtigkeit

Lager- und Transportbedingungen:

-20 °C bis +55 °C (-4 °F bis 131 °F),
15 % bis 70 % Luftfeuchtigkeit

Ozonkonzentration:

10 ppm nach 5 Min bei einer Messentfernung von 1 cm von der Schlauch-Anschlussstelle des Ozongenerator-Ausgangs am SoClean-Gerät; die erwartete Ozon-Anfangskonzentration vor dem Einschalten des SoClean-Geräts beträgt somit < 0,3 ppm .†

Physikalische Eigenschaften:









Abmessungen: 20 cm x 18,5 cm x 22,5 cm
(7,875 Zoll x 7,25 Zoll x 8,875 Zoll)

Gewicht: 2,5 kg (5,6 lbs)

Kabellänge: 142,5 cm (4 Fuß, 8 Zoll)

†Archivdaten.

-  **ACHTUNG:** Stellen Sie vor der Verwendung Ihres PAP-Geräts sicher, dass am SoClean 2-Gerät die korrekte Uhrzeit und Zyklus-Startzeit eingestellt sind. Achten Sie insbesondere darauf, dass die Einstellungen für vormittags/nachmittags (AM/PM) korrekt sind, sofern das Gerät im 12-Stunden-Zeitformat betrieben wird. Anderenfalls nimmt das SoClean 2-Gerät den Betrieb möglicherweise zu einem unerwarteten Zeitpunkt auf.
-  **ACHTUNG:** Stellen Sie nach einem Stromausfall im Haus oder einer Unterbrechung der Stromzufuhr zum SoClean 2-Gerät vor der Verwendung Ihres PAP-Geräts sicher, dass die korrekte Uhrzeit und Zyklus-Startzeit eingestellt sind. Anderenfalls nimmt das SoClean 2-Gerät den Betrieb möglicherweise zu einem unerwarteten Zeitpunkt auf.
-  **ACHTUNG:** Nehmen Sie keine Veränderungen an den Schlaucherkennungsschaltern an ihrem SoClean 2-Gerät vor. Prüfen Sie die Schlaucherkennungsschalter regelmäßig auf Schäden und ihre Beweglichkeit nach oben bzw. unten. Bei einer fehlerhaften Funktion der Schlaucherkennungsschalter an ihrem SoClean 2-Gerät nimmt das SoClean-Gerät den Betrieb möglicherweise zu einem unerwarteten Zeitpunkt auf.
-  **ACHTUNG:** Bewahren Sie das Gerät nicht in der Nähe von Wasserquellen, einschließlich Regen, Badewannen, Spülen und Pools auf. Wischen Sie das Gerät zum Reinigen mit einem feuchten Tuch ab. Tauchen Sie das SoClean-Gerät nicht in Flüssigkeit und verwenden Sie keine chemischen Reinigungsmittel.
-  **ACHTUNG:** Außerhalb der Reichweite von Kindern aufbewahren. Setzen Sie während der Verwendung keine Lebewesen in die Desinfektionskammer.
-  **ACHTUNG:** Atmen Sie die Luft des Einspritzschlauchs oder am Auslass des Einspritzschlauchs auf der Rückseite des Geräts nicht ein.
-  **ACHTUNG:** Atmen Sie nicht über Ihre PAP-Maske, wenn das SoClean-Gerät gerade einen Desinfektionszyklus durchläuft.

-  **ACHTUNG:** Verwenden Sie das Gerät nicht in Umgebungen mit explosiven Luftgemischen, Gasdämpfen oder anderen entzündlichen Substanzen. Stellen Sie keine entzündlichen oder entflammaren Gegenstände auf das SoClean 2-Gerät.
-  **ACHTUNG:** Halten Sie den Deckel des SoClean-Geräts geschlossen, bis die grüne Statusleuchte aufleuchtet (ca. 2 Stunden nach dem Abschluss des Desinfektionszyklus).
-  **ACHTUNG:** Entfernen Sie die Dichtung an der Aussparung für den Schlaucherkennungsschalter nicht.
-  **VORSICHT:** Die Deckeldichtung ist abnehmbar. Achten Sie darauf, dass die Deckeldichtung gut sitzt, bevor Sie einen Desinfektionszyklus starten.
-  **ACHTUNG:** Demontieren Sie das SoClean 2-Gerät nicht.
-  **VORSICHT:** Füllen Sie das neutralisierende Vorreinigungsmittel nicht in das PAP-Reservoir. Das neutralisierende Vorreinigungsmittel ist ausschließlich zur Reinigung der PAP-Ausrüstungskomponenten vorgesehen.
-  **VORSICHT:** Bitte stellen Sie sicher, dass der schwarze Einspritzschlauch an der Rückseite des SoClean-Geräts an Ihr PAP-Gerät angeschlossen ist, bevor Sie das SoClean-Gerät in Betrieb nehmen.
-  **ACHTUNG:** Kommt es während des Betriebs des SoClean-Geräts zu einem starken Ozongeruch, schalten Sie das SoClean 2-Gerät aus, indem Sie den AC-Netzadapter abziehen. Prüfen Sie das SoClean 2-Gerät auf sichtbare Schäden, beispielsweise Risse im Gehäuse oder in den Schläuchen oder Schlauchanschlüssen.
-  **ACHTUNG:** Achten Sie darauf, dass der Schlauch Ihres PAP-Geräts während **oder nach** der Verwendung Ihres PAP-Geräts nicht in einer der beiden Schlaucherkennungsaussparungen liegt. Anderenfalls nimmt das SoClean-Gerät den Betrieb möglicherweise zu einem unerwarteten Zeitpunkt auf.

ANWENDERGESUNDHEIT UND OZONSICHERHEIT

Vorsichtsmaßnahmen für die sichere Verwendung von SoClean 2

- Ozon ist die dreiatomige Form von Sauerstoff (O₃) und wird auch als aktivierter Sauerstoff bezeichnet.
- Bei Ozon handelt es sich um ein effektives, unsichtbares Desinfektionsmittel.
- Das SoClean 2-Gerät nutzt Ozon zur Desinfektion von Beatmungssystemen mit positivem Atemwegsdruck (PAP), dabei kommen nur die PAP-Ausrüstungskomponenten mit dem Ozon in Kontakt, nicht jedoch der Anwender.
- SoClean 2 produziert nur so viel Ozon, wie für die effektive Desinfektion Ihrer PAP-Ausrüstungskomponenten benötigt wird.
- Das Einatmen großer Mengen Ozons kann die menschlichen Atemwege reizen. Wenn Sie die Gebrauchsanweisungen befolgen, ist sichergestellt, dass Sie als Anwender von SoClean 2 keine großen Ozonmengen einatmen.
- Ozon verflüchtigt sich rasch in der Atmosphäre. Wenn Sie den Desinfektionszyklus versehentlich unterbrechen und durch das Öffnen der Desinfektionskammer vor dem Ende des Desinfektionszyklus Ozon freigesetzt wird, treten Sie einfach einige Schritte vom SoClean 2-Gerät zurück, um einen unbeabsichtigten Kontakt mit dem Ozon zu vermeiden.
- Manche Menschen können Ozon bereits in geringen Mengen am Geruch erkennen. Ozon riecht leicht süßlich und chlorartig.
- Wenn Sie Ozon riechen und der Ansicht sind, dass das SoClean-Gerät nicht ordnungsgemäß funktioniert, ziehen Sie den Netzstecker des Geräts und wenden Sie sich an SoClean.



ACHTUNG: Kommt es während des Betriebs des SoClean-Geräts zu einem starken Ozongeruch, schalten Sie das SoClean 2-Gerät aus, indem Sie den AC-Netzadapter abziehen. Prüfen Sie das SoClean 2-Gerät auf sichtbare Schäden, beispielsweise Risse im Gehäuse oder in den Schläuchen oder Schlauchanschlüssen.



ACHTUNG: Patienten mit akuten oder chronischen Atemwegserkrankungen wie Asthma bronchiale, Bronchitis, Erkältung, Grippe und empfindlichen bzw. gereizten Atemwegen (Mund, Nase, Rachen) müssen vor der Verwendung dieses Produkts mit ihrem Arzt Rücksprache halten.

KLASSIFIZIERUNG, HERSTELLER, SYMBOLE UND FCC-HINWEIS

Klassifizierung

US FDA Klasse I gemäß 21 CFR, § 880.6890 – Universal-Desinfektionsmittel.

EG/EU MDD Klasse IIa gemäß 93/42/EWG, Anhang IX, Regel 15 – Gerät zur Desinfektion von Medizinprodukten.

Konzipiert von und hergestellt für: SoClean, Inc., 12 Vose Farm Road, Peterborough, New Hampshire 03458 USA

Symbole

	Bevollmächtigter in der Europäischen Gemeinschaft		Hersteller JDI Electronics Factory Sima Industrial Zone, Sima Village, Changping Town, Dongguan City, Guangdong Province, China 523570		Entspricht den Anforderungen der Medizinprodukterichtlinie der Europäischen Union
	Gebrauchsinformation beachten		Elektro- und Elektronik-Altgeräte (WEEE): Es liegt in der Verantwortung des Endverbrauchers, das Gerät und seine Komponenten an einer geeigneten Sammelstelle zu entsorgen.		Seriennummer
	Bestellnummer		Frei von Naturkautschuk		Herstellungsdatum
					Nicht verwenden, wenn die Verpackung beschädigt ist.

FCC-Hinweis

Bitte beachten Sie, dass Änderungen oder Modifikationen, die nicht ausdrücklich von der für die Feststellung der Verträglichkeit verantwortlichen Stelle genehmigt wurden, das Nutzungsrecht des Anwenders für das Gerät und seine Komponenten nichtig machen.

HINWEIS: Dieses Gerät wurde geprüft und entspricht den Anforderungen für digitale Geräte der Klasse B, gemäß Teil 18 der FCC-Bestimmungen. Die genannten Anforderungen sollen einen angemessenen Schutz gegen gesundheitsgefährdende Strahlung in Wohngebieten sicherstellen. Dieses Gerät erzeugt, verwendet und emittiert Hochfrequenzwellen. Wird es nicht gemäß den Anweisungen installiert und verwendet, kann dies zu Störungen im Funkverkehr führen. Es kann jedoch nicht garantiert werden, dass die Störungen bei bestimmten Anwendungen nicht auftreten. Sollte das Gerät Störungen im Rundfunk- und Fernsehempfang verursachen, was durch Aus- und Einschalten des Geräts festgestellt werden kann, wird empfohlen, die Störung durch eine oder mehrere der folgenden Maßnahmen zu beheben:

- Richten Sie die Empfangsantenne neu aus.
- Vergrößern Sie den Abstand zwischen Gerät und Receiver.
- Schließen Sie das Gerät an einen anderen Stromkreis an, als dem, an den der Receiver angeschlossen ist.
- Bitten Sie den Händler oder einen erfahrenen Radio-/Fernsehtechniker um Unterstützung.

IM LIEFERUMFANG VON SOCLEAN 2 ENTHALTENE KOMPONENTEN

Nummer	Komponentenbezeichnung	Registrierenummer (SKU)	Beschreibung
1	Abnehmbarer Schlauchausparungsstecker	PN1214	Hiermit können Sie festlegen, ob das SoClean 2-Gerät an der rechten oder linken Seite Ihres PAP-Geräts angeschlossen werden soll. Stecken Sie den Stecker in die Schlauchausparung, die Sie nicht verwenden.
2	Desinfektionskammer	N. z.	Legen Sie Ihre Maske hier hinein, sobald Sie aufgewacht sind. Schließen Sie den Deckel, sodass der tägliche automatische Desinfektionszyklus durchgeführt werden kann.
3	Deckeldichtung	PN1215	Stellt die feste Abdichtung der Desinfektionskammer sicher, wenn der SoClean 2-Deckel geschlossen ist. Schließen Sie den Deckel nicht, wenn dieses Teil fehlt.
4	SoClean-Deckel	N. z.	Schließen Sie den Deckel, nachdem Sie Ihre Maske in die Desinfektionskammer gelegt haben, um sicherzustellen, dass der tägliche automatische Desinfektionszyklus durchgeführt wird.
5	Filterkartusche	PN1207	Mithilfe der Filterkartusche wird Ozon zurück in normalen Sauerstoff umgewandelt. Entfernen Sie vor dem Einsetzen die äußere Plastikverpackung und das blaue Band. Sie können einen neuen Filter in Kombination mit einem neuen Rückschlagventil als Filterkartuschen-Set nachbestellen.
6	Schlauchererkennungsschalter	N. z.	Mithilfe des Schlauchererkennungsschalters erkennt das SoClean 2-Gerät vor dem Betrieb, ob sich der Schlauch beim Schließen des Deckels in der Schlauchausparung befindet. Wird kein Schlauch erkannt, führt das SoClean 2-Gerät keinen Desinfektionszyklus durch. Die Funktion des Schlauchererkennungsschalters kann überprüft werden, indem der graue Kunststoffschalter leicht heruntergedrückt und wieder losgelassen wird; es sollte ein hörbares Klickgeräusch ertönen. Der Schalter sollte sich frei nach oben und unten bewegen lassen, sobald er leicht gedrückt wird.
7	Neutralisierendes Vorreinigungsmittel	PN1101	Mit dem neutralisierenden Vorreinigungsmittel werden jegliches Material sowie Gerüche entfernt, die mit Ozon reagieren könnten. Reinigen Sie Ihre PAP-Ausrüstungskomponenten gemäß den Angaben des PAP-Geräteherstellers, bevor Sie das SoClean 2-Gerät anschließen, oder sobald Sie eine neue Maske, einen neuen Schlauch oder ein neues Reservoir erhalten haben.

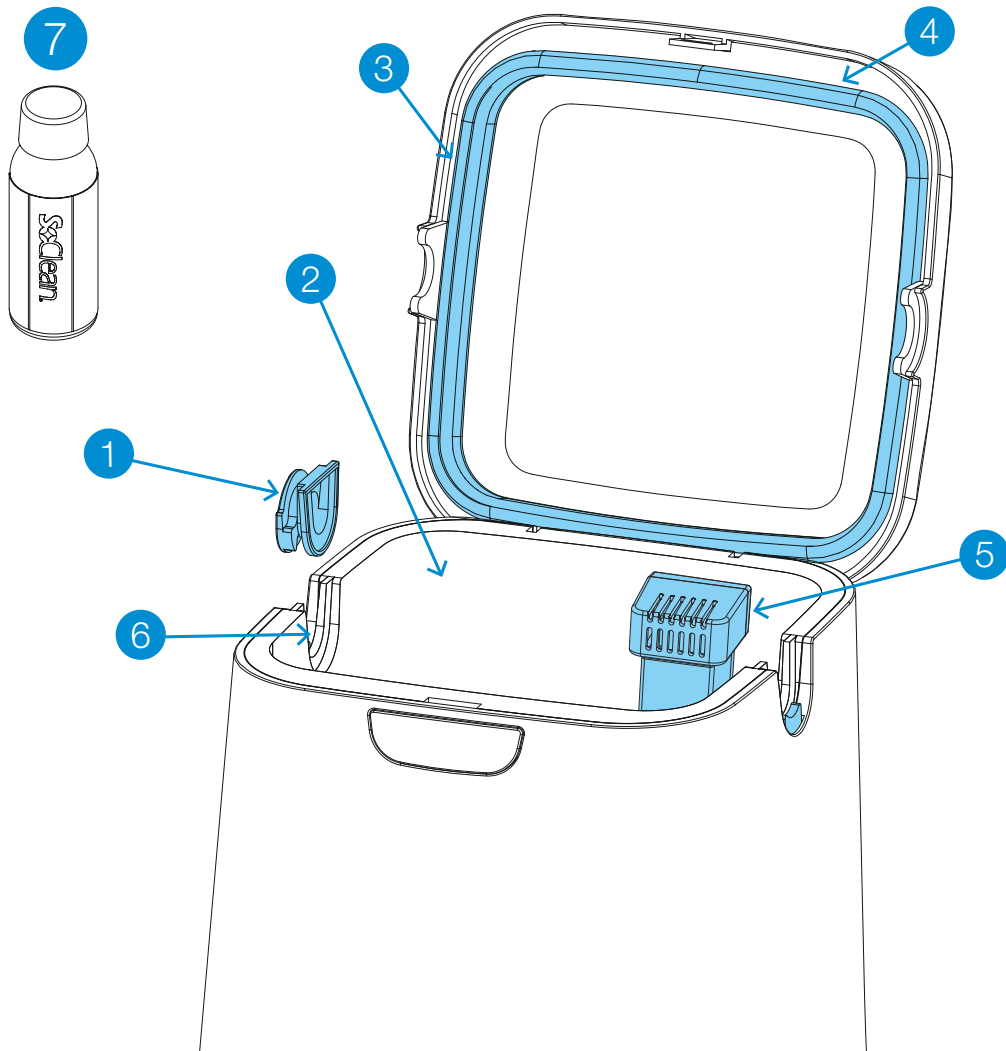

IM LIEFERUMFANG VON SOCLEAN 2 ENTHALTENE KOMPONENTEN

Nummer	Komponentenbezeichnung	Registriernummer (SKU)	Beschreibung
8	Bedienfeld	N. z.	Schalter, Anzeige und Zyklus-Kontrollleuchte für die SoClean-Funktionen. Weitere Einzelheiten sind auf Seite 10 zu finden.
9	Einspritzschlauch A und B	PN1104.12	Der Einspritzschlauch A und B führt Ozon vom SoClean-Gerät zum PAP-Gerät. Siehe Seite 16.
10	Rückschlagventil	PN1207	Dieses Element ist bereits am Einspritzschlauch angebracht. Es handelt sich um ein Ein-Wege-Rückschlagventil, das verhindert, dass das Wasser im Befeuchter-Reservoir nach oben in das SoClean-Gerät gelangt. Sollte sich Wasser in diesem durchsichtigen Schlauch befinden, tauschen Sie die Rückschlagventilkomponente sofort aus. Sie können ein neues Rückschlagventil in Kombination mit einer neuen Filterkartusche als Filterkartuschen-Set nachbestellen.
11	Einspritzanschlussstück	PN1106 (mit Befeuchter-Reservoir) PN1116 (ohne Befeuchter-Reservoir – nicht im Lieferumfang enthalten)	Verbindet den Einspritzschlauch A und B mit dem PAP-Gerät. Siehe Seite 15.
12	AC-Adapter	PN1209	Versorgt das SoClean 2-Gerät mit Strom. Siehe Seite 16.

Ersatzteile

Einige Teile des SoClean-Geräts müssen aufgrund von Verschleiß infolge des normalen Gebrauchs regelmäßig ausgetauscht werden. Nach einer bestimmten Gebrauchsdauer (normalerweise nach etwa sechs Monaten) erscheint eine Meldung auf dem SoClean-Gerät, die Sie daran erinnert, die Filterkartusche und das Rückschlagventil auszutauschen. Diese beiden Teile können zusammen als Filterkartuschen-Set (PN1207) bestellt werden.

Sollte Ihnen einmal das neutralisierende Vorreinigungsmittel ausgehen, können Sie dieses ebenfalls nachbestellen. Befolgen Sie bei der Reinigung Ihrer PAP-Ausrüstungskomponenten die Anweisungen des PAP-Geräteherstellers.

Wenn Sie Verbrauchsmaterialien nachbestellen möchten, wenden Sie sich an Ihren autorisierten Händler oder besuchen Sie unsere Internetseite **SoClean.com** und wählen Sie das gewünschte Teil aus.



ACHTUNG: Bitte kaufen Sie nur Filterkartuschen-Sets von SoClean®. Die echten Filterkartuschen-Sets von SoClean können außer über SoClean.com auch über zahlreiche Online-Plattformen, wie Amazon® und eBay®, erworben werden. Bitte vergewissern Sie sich, dass es sich beim Verkäufer der Filterkartuschen-Sets tatsächlich um SoClean und nicht um einen anderen Händler handelt, um die Echtheit der Filterkartuschen-Sets sicherzustellen. SoClean hat festgestellt, dass insbesondere über Amazon® und eBay® gefälschte Filterkartuschen-Sets verkauft werden, die undichte Rückschlagventile und Filter besitzen und infolgedessen aufgrund des Austritts von Wasser Schäden an Ihrem SoClean-Gerät oder an Ihrem Eigentum verursachen können. Bitte wenden Sie sich umgehend an SoClean, wenn es Probleme mit Ihren Filterkartuschen-Sets gibt. Amazon® ist eine eingetragene Marke von Amazon Technologies, Inc. eBay® ist eine eingetragene Marke von eBay, Inc. SoClean® ist eine eingetragene Marke von SoClean, Inc.

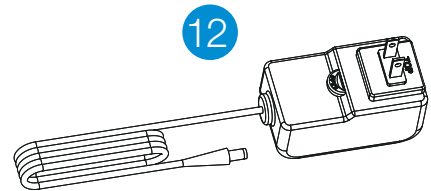
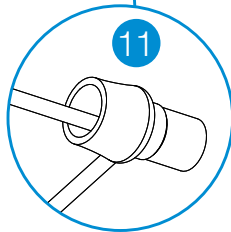
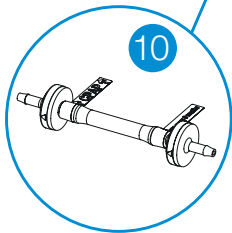
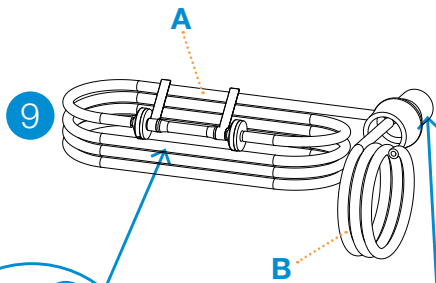
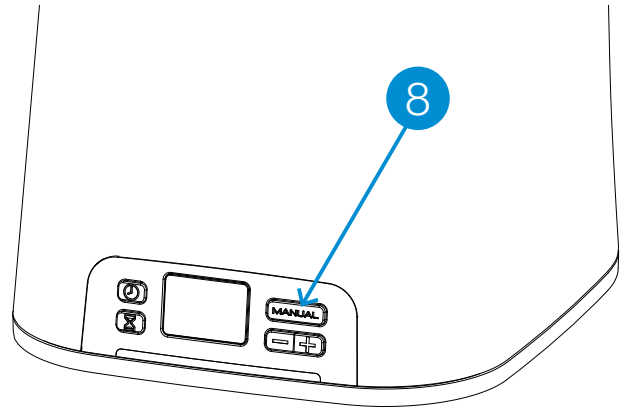

SOCLEAN 2-BEDIENFELD

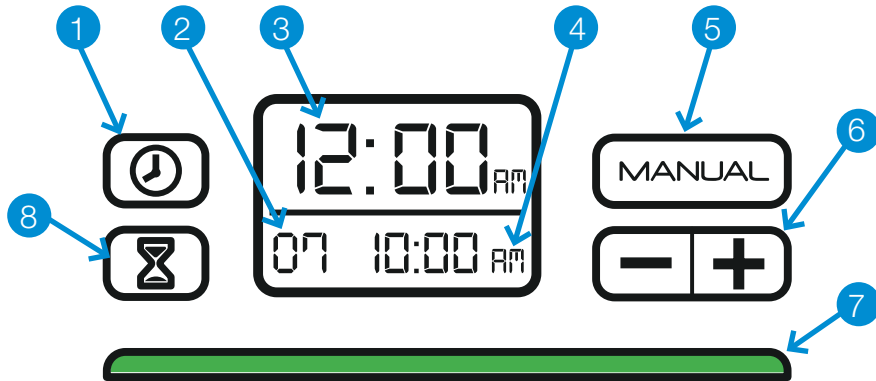

⚠ ACHTUNG: Stellen Sie nach einem Stromausfall im Haus oder einer Unterbrechung der Stromzufuhr zum SoClean 2-Gerät vor der Verwendung Ihres PAP-Geräts sicher, dass die korrekte Uhrzeit und Zyklus-Startzeit eingestellt sind. Andernfalls nimmt das SoClean 2-Gerät den Betrieb möglicherweise zu einem unerwarteten Zeitpunkt auf.

Nummer	Schalter/Anzeige	Beschreibung
1		Einstellen der Uhrzeit. Siehe Seite 19.
2	Länge des Desinfektionszyklus	Länge des Desinfektionszyklus in Minuten. Informationen zum Einstellen sind auf Seite 20 zu finden. Die voreingestellte Länge des Desinfektionszyklus beträgt 7 Minuten.
3	Aktuelle Uhrzeit	Aktuelle Uhrzeit. Informationen zum Einstellen sind auf Seite 19 zu finden. Die voreingestellte Uhrzeit ist 12:00 Uhr vormittags (AM).
4	Startzeit der täglichen Desinfektion	Zeitpunkt, zu dem der tägliche Desinfektionszyklus startet. Informationen zum Festlegen des Desinfektionsplans sind auf Seite 20 zu finden. Der voreingestellte Zeitpunkt für den Start des Desinfektionszyklus ist 10:00 Uhr vormittags (AM).
5		Startet den Desinfektionszyklus sofort. Die planmäßige Desinfektion findet trotzdem statt. Siehe Seite 21.
6		Verringert (-) oder erhöht (+) die Zeit.

Nummer	Schalter/Anzeige	Beschreibung
7	Statusleuchte	<p>Die Leuchte unter der Anzeige zeigt den Status des Desinfektionszyklus an. Anweisungen zum Festlegen des Desinfektionszyklus und zum manuellen Betrieb sind auf den Seiten 19, 20 und 21 zu finden. Die grüne Leuchte zeigt an, dass die Desinfektion abgeschlossen ist und Sie Ihre PAP-Maske aus der Desinfektionskammer des SoClean-Geräts entnehmen und zusammen mit Ihrem PAP-Gerät verwenden können.</p> <p>ROT – Das SoClean-Gerät befindet sich in Betrieb und erzeugt Ozon.</p> <p>GELB – Der zweistündige Desinfektionszyklus läuft noch. Das Ozon wirkt und verflüchtigt sich.</p> <p>GRÜN – Der Desinfektionszyklus ist abgeschlossen. Sie können Ihr PAP-Gerät nun jederzeit benutzen. Die Leuchte erlischt, sobald Sie den Deckel öffnen.</p>
8		Einstellen der Startzeit der täglichen Desinfektion. Siehe Seite 20.
	 und 	Ändern des Zeitformats von 24-Stunden- zu 12-Stunden-Format. Siehe Seite 19.

Meldungen

Auf der SoClean-Anzeige werden Meldungen angezeigt, die gegebenenfalls eine Maßnahme erfordern. In der folgenden Liste sind die möglichen Meldungen und die entsprechenden Maßnahmen aufgeführt:

Meldung	Maßnahme
Schlauch fehlt. Zyklus wird nicht durchgeführt.	Vergewissern Sie sich, dass der PAP-Schlauch fest in der Schlauchausparung sitzt. Prüfen Sie, ob der abnehmbare Schlauchausparungsstecker richtig auf der anderen Seite eingesteckt ist. Siehe Seite 22.
Filterkartuschen-Set bestellen.	Ihre Filterkartusche hat das Ende ihrer Lebensdauer, basierend auf der Gebrauchsdauer, erreicht. Siehe Seite 25.
Desinfektionsvorgang läuft. Deckel nicht öffnen!	Ozon wird erzeugt. Das SoClean 2-Gerät führt den Desinfektionsvorgang aus. Dies dauert ungefähr 2 Stunden. Die grüne Kontrollleuchte leuchtet auf, sobald die Desinfektion abgeschlossen ist. Sie können nun den Deckel öffnen, Ihre Maske entnehmen und diese zusammen mit Ihrem PAP-Gerät verwenden.

PAP-HAUPTKOMPONENTEN

Das SoClean-Gerät wird dauerhaft an das PAP-Gerät angeschlossen. Es können beide Geräte verwendet werden.

Das SoClean-Gerät kann mithilfe der standardmäßigen, im Lieferumfang enthaltenen Teile an die meisten PAP-Geräte angeschlossen werden. In diesem Abschnitt wird beschrieben, wie die Hauptkomponenten Ihres PAP-Geräts angeschlossen werden. Die Abbildung auf der nächsten Seite stellt diese Hauptkomponenten schematisch dar.

Manche PAP-Geräte verfügen über Funktionen, die zusätzliche Schritte bei der Einrichtung bzw. Zusatzkomponenten erfordern. Die Adapter, die für die ordnungsgemäße Funktion des SoClean-Geräts mit Ihrem PAP-Gerät benötigt werden, enthalten entsprechende Anweisungen. Eine Liste mit verfügbaren Adaptern für die jeweiligen PAP-Geräte ist auf Seite 17 zu finden.

Weitere Anweisungen zu den jeweiligen PAP-Geräten sind unter **SoClean.com** verfügbar.

Im Folgenden handelt es sich um die typischen Komponenten eines PAP-Geräts, auf die beim Anschließen des SoClean-Geräts Bezug genommen wird. Es handelt sich hierbei nur um schematische Darstellungen – Ihr echtes PAP-Gerät sieht möglicherweise anders aus als diese Skizzen. Ziehen Sie die Dokumentation zu Ihrem PAP-Gerät zurate, um eine bessere Vorstellung davon zu erhalten, wie diese Teile tatsächlich aussehen.

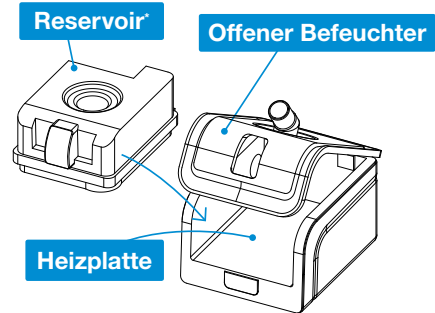
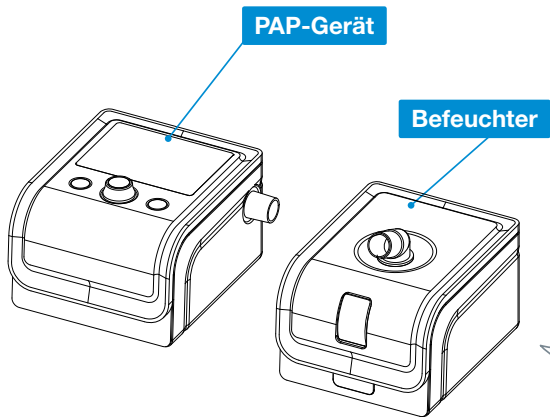

* Das Reservoir enthält Wasser und kann normalerweise herausgenommen werden.

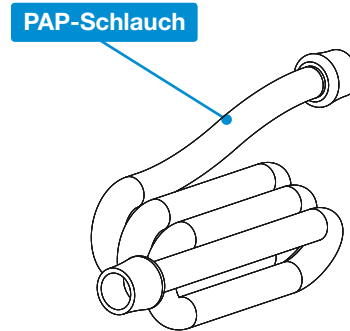
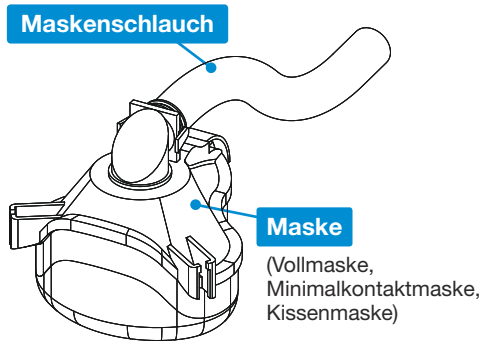

ANSCHLIESSEN DES GERÄTS

Sobald Sie die folgenden Schritte ausgeführt haben, wird Ihr SoClean 2-Gerät Ihr PAP-Gerät täglich desinfizieren, ohne dass Sie die Geräte voneinander trennen müssen. Prüfen Sie zunächst, wo sich der Anschluss des PAP-Schlauchs befindet, bevor Sie die Teile von Ihrem PAP-Gerät abnehmen, um sie zu reinigen. Das Einspritzanschlusstück des SoClean-Geräts wird an ebendieser Stelle angeschlossen.

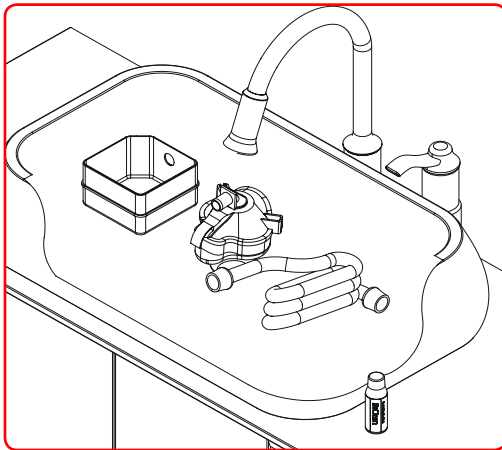

Figure 1. Abnehmen und Reinigen der PAP-Ausrüstungskomponenten

Bitte beachten Sie, dass SoClean-Geräte keinen Ersatz für eine ordnungsgemäße Reinigung und Wartung des PAP-Geräts gemäß den Herstellerangaben darstellen.

1. Vorreinigung der PAP-Ausrüstungskomponenten

Nehmen Sie die PAP-Maske, den Schlauch und das Reservoir von Ihrem PAP-Gerät ab.

Mischen Sie zwei Verschlußskappen des mitgelieferten neutralisierenden Vorreinigungsmittels mit 4 Litern Wasser und reinigen Sie damit Ihre PAP-Ausrüstungskomponenten (Maske, Schlauch und Reservoir) gemäß den Herstellerangaben (Abbildung 1).

Spülen Sie alle Komponenten sorgfältig mit sauberem Wasser ab.

Setzen Sie das Reservoir (falls verwendet) wieder in das PAP-Gerät ein. Bringen Sie den Schlauch und die Maske noch nicht wieder an.

! VORSICHT: Füllen Sie das neutralisierende Vorreinigungsmittel nicht in die SoClean 2-Desinfektionskammer oder das PAP-Reservoir. Das neutralisierende Vorreinigungsmittel ist ausschließlich zur Reinigung der PAP-Ausrüstungskomponenten vorgesehen.

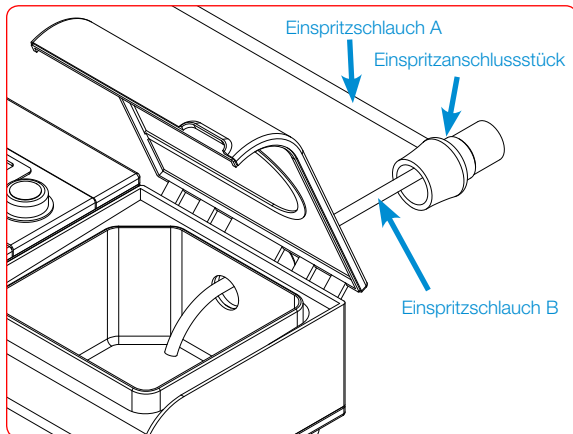

Figure 2. Anschließen des Einspritzanschlusses

2. Verwendung eines Adapters

Falls für Ihr PAP-Gerät ein Adapter erforderlich ist, finden Sie die Anweisungen für die Einrichtung in der Gebrauchsanweisung des Adapters. Gehen Sie über zu Schritt 5.

3. Anschließen des Einspritzanschlusses

Mit dem Einspritzanschlussstück wird das SoClean 2-Gerät an Ihr PAP-Gerät angeschlossen. Nach der Installation müssen Sie das Einspritzanschlussstück nicht mehr abnehmen, um Ihr PAP-Gerät verwenden zu können. SoClean 2 bleibt dauerhaft an das PAP-Gerät angeschlossen.

Hinweis: Möglicherweise benötigt das Modell Ihres PAP-Reservoirs zusätzliche Konfigurationsschritte oder einen Adapter. Wenn Sie Probleme bei den hier beschriebenen Schritten haben, können Sie auf der Internetseite **SoClean.com** Informationen zu den verschiedenen Modellen abrufen.

Mit Befeuchter:

1. Positionieren Sie das Einspritzanschlussstück am Anschluss Ihres Befeuchters (wo zuvor der PAP-Schlauch angeschlossen war) und führen Sie den kleineren Einspritzschlauch B in das Reservoir ein (Abbildung 2). Das Ende des Schlauchs muss sich über der Heizplatte befinden.
2. Kürzen Sie Einspritzschlauch B erforderlichenfalls schrittweise, bis dieser die korrekte Länge hat und sich über der Heizplatte befindet.

Wenn Sie zusätzliche Hilfe beim Anschließen Ihres jeweiligen Geräts benötigen, besuchen Sie bitte unsere Support-Seiten unter **SoClean.com**.

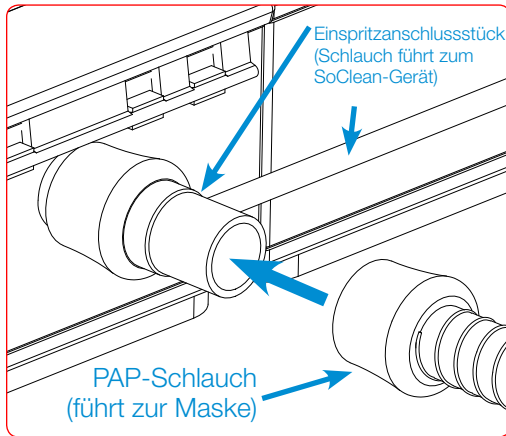

Figure 3. Anschließen des PAP-Schlauchs an das Einspritzanschlussstück

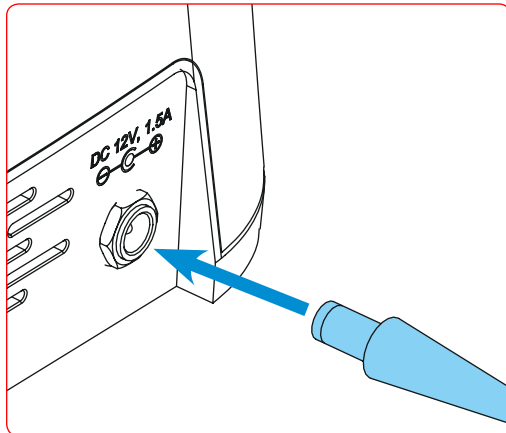

Figure 4. Anschließen des AC-Netzkabels

Ohne Befeuchter:

1. Ziehen Sie den kleinen Einspritzschlauch B aus dem Inneren des Einspritzanschlussstücks heraus.

Hinweis: Wenn Sie Probleme beim Abziehen von Einspritzschlauch B haben, können Sie den Schlauch auch so nahe wie möglich am Einspritzanschlussstück abschneiden.

2. Bringen Sie das Einspritzanschlussstück direkt an Ihrem PAP-Gerät an.
3. Schließen Sie den PAP-Schlauch wieder am Ende des Einspritzanschlussstücks an.

! VORSICHT: Bitte stellen Sie sicher, dass der schwarze Einspritzschlauch an der Rückseite des SoClean 2-Geräts an Ihr PAP-Gerät angeschlossen ist, bevor Sie das SoClean 2-Gerät in Betrieb nehmen.

Hinweis: Sollten Sie Probleme beim Anschließen Ihres PAP-Geräts haben, werden möglicherweise Zusatzkomponenten benötigt. Wenden Sie sich an **SoClean.com**.

4. Anschließen des PAP-Schlauchs

Unabhängig vom Vorhandensein eines Befeuchters können Sie nun den PAP-Schlauch mit dem Ende des Einspritzanschlussstücks verbinden, das an Ihr PAP-Gerät angeschlossen ist (Abbildung 3).

5. Anschließen des Netzkabels

Stecken Sie den AC-Adapter in den Anschluss DC 12V; 1,5 A auf der Rückseite des SoClean 2-Geräts ein. Den AC-Adapter nach Möglichkeit in eine Wandsteckdose einstecken, die leicht zugänglich und gut sichtbar ist. (Abbildung 4)

! ACHTUNG: Stellen Sie nach einem Stromausfall im Haus oder einer Unterbrechung der Stromzufuhr zum SoClean 2-Gerät vor der Verwendung Ihres PAP-Geräts sicher, dass die korrekte Uhrzeit und Zyklus-Startzeit eingestellt sind. Anderenfalls nimmt das SoClean-Gerät den Betrieb möglicherweise zu einem unerwarteten Zeitpunkt auf.

6. Wiederanschießen der PAP-Ausrüstungskomponenten

Sie können nun die Maske auf das Ende des PAP-Schlauchs aufstecken.

UNTERSTÜTZTE PAP-GERÄTE UND ADAPTER

Für die folgenden PAP-Geräte stehen Adapter von SoClean zur Verfügung.

Um einen Adapter zu bestellen, wenden Sie sich an Ihren autorisierten Händler oder an **SoClean.com**.

Hersteller	Modell	Artikelnummer
Fisher & Paykel	ICON	PNA1100i
	SleepStyle 600 Series	PNA110i-600
Löwenstein Medical	prisma	PNA1116
	SOMNObalance	PNA1116
	SOMNOsoft 2	PNA1116
Philips Respironics	DreamStation	PNA1410
	PR System One REMstar 60 Series	PNA1410
	PR Systems One REMstar	PNA1410
	DreamStation Go	PNA1214
ResMed	S9	PNA1109
	AirSense10	PNA1210
	AirMini	PNA1214
Transcend & Z1	Verwendbar mit allen Modellen	PNA1213

* Hinweis: Stand der Liste und der Verfügbarkeit der Adapter: 3/2019. Wenn Sie ein PAP-Gerät verwenden, für das Sie einen Adapter benötigen, dieses Gerät jedoch hier nicht aufgeführt ist, besuchen Sie bitte **SoClean.com** oder wenden Sie sich an Ihren autorisierten Händler.

SoClean ist ein unabhängiges Unternehmen und an keines der folgenden Unternehmen angeschlossen: Aeiomed, Apex Medical, Carefusion, Fisher & Paykel, Philips Respironics, PMI Probasic, Puritan Bennett, RESmart, ResMed, Transcend. Die Namen und zugehörigen Marken sind alleiniges Eigentum der jeweiligen Unternehmen und Hersteller. Abbildungen von Markenlogos auf unserer Internetseite dienen ausschließlich Informations- und Schulungszwecken sowie der Wiedererkennung von Geräten und Ausrüstungskomponenten durch den Kunden. SoClean ist keinem Hersteller von PAP-Ausrüstungskomponenten angeschlossen und spricht diesbezüglich auch keine Empfehlungen aus.

EINSTELLEN DER SPRACHE



Sprache

So wählen Sie Ihre Sprache aus:

1. Drücken Sie die Tasten **+** und **⌚** gleichzeitig.
2. Wählen Sie „Sprache“, indem Sie die Taste **+** betätigen.
3. Drücken Sie, nachdem Sie „Sprache“ ausgewählt haben, die Taste **MANUAL**.
4. Blättern Sie mithilfe der Taste **+** durch die Sprachauswahloptionen.
5. Drücken Sie die Taste **MANUAL**, um die gewünschte Sprache auszuwählen.
6. Drücken Sie die Taste **⌚** zum Speichern.

EINSTELLEN VON UHRZEIT UND DESINFEKTIONSPLAN

⚠️ ACHTUNG: Stellen Sie vor der Verwendung Ihres PAP-Geräts sicher, dass am SoClean 2-Gerät die korrekte Uhrzeit und Zyklus-Startzeit eingestellt sind. Achten Sie insbesondere darauf, dass die Einstellungen für vormittags/nachmittags (AM/PM) korrekt sind, sofern das Gerät im 12-Stunden-Zeitformat betrieben wird. Anderenfalls nimmt das SoClean-Gerät den Betrieb möglicherweise zu einem unerwarteten Zeitpunkt auf.



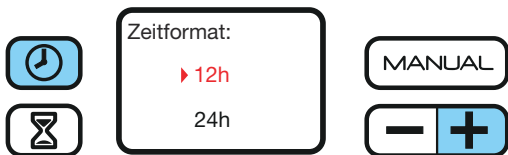
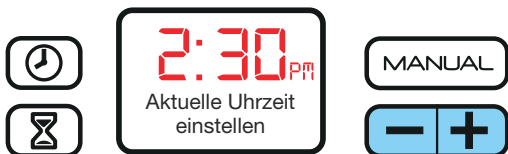
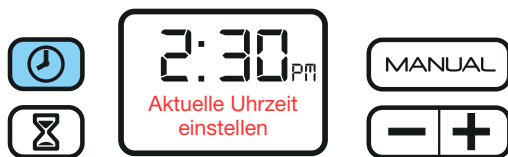

⚠️ ACHTUNG: Stellen Sie nach einem Stromausfall im Haus oder einer Unterbrechung der Stromzufuhr zum SoClean 2-Gerät vor der Verwendung Ihres PAP-Geräts sicher, dass die korrekte Uhrzeit und Zyklus-Startzeit eingestellt sind. Anderenfalls nimmt das SoClean 2-Gerät den Betrieb möglicherweise zu einem unerwarteten Zeitpunkt auf.

Wenn Sie den Stecker Ihres SoClean 2-Geräts gezogen haben oder es zu einem Stromausfall gekommen ist, müssen Sie nur die aktuelle Uhrzeit wieder einstellen. Die Einstellungen des Desinfektionsplans bleiben erhalten. Verwenden Sie Ihr SoClean 2-Gerät aus Sicherheitsgründen ausschließlich wie in diesem Benutzerhandbuch beschrieben.

Mit dem Timer können Sie die tägliche Desinfektion voll automatisieren, sobald Sie das SoClean 2-Gerät an Ihr PAP-Gerät angeschlossen haben. SoClean ist standardmäßig so voreingestellt, dass täglich um 10:00 Uhr vormittags (AM) ein 7-minütiger Desinfektionszyklus startet. Sie müssen jedoch **zunächst die richtige Uhrzeit einstellen**. Im Folgenden wird beschrieben, wie Sie die Uhrzeit einstellen, den täglichen Desinfektionszeitpunkt festlegen und eine sofortige Desinfektion durchführen können.









Einstellen der Uhrzeit

1. Drücken Sie die Taste .
2. Ändern Sie die Uhrzeit, indem Sie entweder die Taste  oder  so lang gedrückt halten bis die richtige Uhrzeit erreicht ist. Die Zeit läuft schneller, wenn Sie die Taste lange gedrückt halten. Drücken Sie die Taste  noch einmal, um die Uhrzeit zu speichern und anschließend zum Startbildschirm zurückzukehren.

24-Stunden-Format

So zeigen Sie die Uhrzeit im 24-Stunden-Format an:

1. Drücken Sie die Tasten  und  gleichzeitig.
2. Drücken Sie, nachdem Sie „Zeitformat“ ausgewählt haben, die Taste .
3. Wählen Sie mithilfe der Taste  das 12-Stunden- oder 24-Stunden-Format.
4. Drücken Sie die Taste , um die gewünschte Einstellung zu übernehmen.
5. Drücken Sie die Taste  zum Speichern.

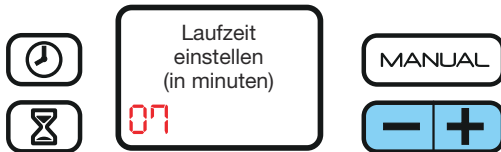
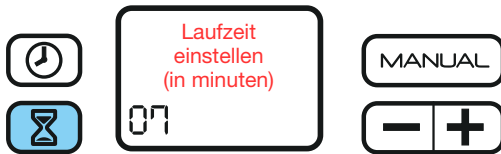





Einstellen der Zyklusdauer/ Festlegen des täglichen Desinfektionszeitpunkts

Diese beiden Schritte folgen bei der Einrichtung des Geräts hintereinander.

1. Drücken Sie die Taste .
2. Drücken Sie die Taste  oder , um die Anzahl der Minuten der Zyklusdauer zu erhöhen oder zu verringern.

Hinweis: Die voreingestellte Dauer von 7 Minuten ist für die Desinfektion Ihrer PAP-Ausrüstungskomponenten normalerweise ausreichend.

3. Drücken Sie die Taste  erneut, um die Zyklusdauer zu speichern und die Startzeit des Zyklus festzulegen. Wenn Sie die Einrichtung der Startzeit überspringen möchten, drücken Sie die Taste  erneut, sobald Sie bei diesem Schritt angekommen sind.

4. Drücken Sie die Tasten  oder , um die gewünschte Startzeit einzustellen. Drücken Sie die Taste  erneut, um die Einstellung zu speichern und zum Startbildschirm zurückzukehren.

Hinweis: Legen Sie die Startzeit so fest, dass der Zyklus mindestens zwei Stunden vor der geplanten Verwendung Ihres PAP-Geräts startet. Der gesamte Desinfektionszyklus dauert zwei Stunden plus der eigentlichen Desinfektionszeit. Sobald die grüne Kontrollleuchte aufleuchtet, ist der Zyklus abgeschlossen.



Manueller Modus

So können Sie Ihre Ausrüstungskomponenten sofort desinfizieren. Die automatische tägliche Desinfektion erfolgt trotzdem, sofern Sie Ihre PAP-Ausrüstungskomponenten in die Desinfektionskammer gelegt haben.

Vergewissern Sie sich, dass sich Ihre PAP-Ausrüstungskomponenten in der Desinfektionskammer befinden und der SoClean-Deckel geschlossen ist.

1. Drücken Sie die Taste **MANUAL**, um den Desinfektionszyklus zu starten.

Der Desinfektionszyklus startet sofort und läuft über die eingestellte Zyklusdauer.

Warten Sie wie bei einem normalen Desinfektionsvorgang, bis die grüne Statusleuchte aufleuchtet, bevor Sie Ihre Maske entnehmen. Sie müssen die Maske nicht sofort entnehmen, wenn die grüne Statusleuchte aufleuchtet.

VERWENDEN DES SOCLEAN 2-GERÄTS

Nachdem Sie Ihr SoClean 2-Gerät eingerichtet haben, gestaltet sich die Anwendung sehr einfach. Sobald Sie die Schritte zum Anschließen auf Seite 14 abgeschlossen haben, werden Ihre PAP-Ausrüstungskomponenten täglich von Ihrem SoClean 2-Gerät desinfiziert.

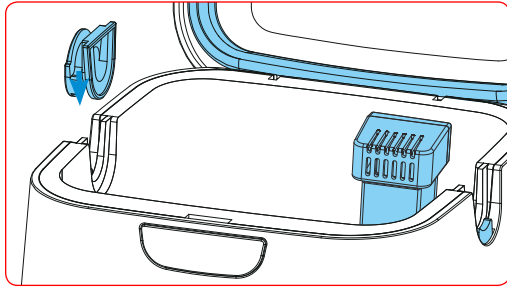

Figure 6. Einstecken des abnehmbaren Schlauchausparungssteckers

! ACHTUNG: Nehmen Sie keine Veränderungen an den Schlaucher kennungsschaltern an ihrem SoClean 2-Gerät vor. Prüfen Sie die Schlaucher kennungsschalter regelmäßig auf Schäden und ihre Beweglichkeit nach oben bzw. unten. Bei einer fehlerhaften Funktion des Schlaucher kennungsschalters an ihrem SoClean 2-Gerät nimmt das SoClean-Gerät den Betrieb möglicherweise zu einem unerwarteten Zeitpunkt auf.

1. Öffnen Sie den Deckel.
2. Stecken Sie den abnehmbaren Schlauchausparungsstecker in eine der offenen Aussparungen (Abbildung 6).

Richten Sie den abnehmbaren Schlauchausparungsstecker so aus, wie in Abbildung 6 dargestellt. Die runde Seite des abnehmbaren Schlauchausparungssteckers befindet sich an der Außenseite des SoClean 2-Geräts.

Hinweis: Sie können die Maske und den PAP-Schlauch von beiden Seiten in das SoClean 2-Gerät einlegen. Um die Seite zu wechseln, ziehen Sie den abnehmbaren Schlauchausparungsstecker gerade nach oben ab und stecken Sie ihn auf der gegenüberliegenden Seite ein.

3. Entfernen Sie die äußere Plastikverpackung und das blaue Band von der Filterkartusche und setzen Sie diese vollständig in die dafür vorgesehene Aussparung in der rechten hinteren Ecke der Desinfektionskammer ein.
4. Legen Sie die Maske so in die Desinfektionskammer, dass der angeschlossene PAP-Schlauch in der offenen Schlauchausparung, also gegenüber dem abnehmbaren Schlauchausparungsstecker, liegt (Abbildung 7).
5. Schließen Sie den Deckel, während der PAP-Schlauch in der offenen Aussparung liegt (Abbildung 8). Das SoClean-Gerät nimmt nun automatisch und entsprechend der voreingestellten Zeit und Dauer den Betrieb auf.

Hinweis: Das SoClean-Gerät startet den Betrieb nicht, wenn sich keine Maske und kein Schlauch in der geschlossenen Desinfektionskammer befinden. Außerdem nimmt das SoClean-Gerät den Betrieb nicht auf, wenn der abnehmbare Schlauchanschlussstecker fehlt oder nicht richtig eingesteckt ist.

! ACHTUNG: Halten Sie den Deckel des SoClean-Geräts geschlossen, bis die grüne Statusleuchte aufleuchtet (ca. 2 Stunden nach dem Abschluss des Desinfektionszyklus).

Die Maske muss unbedingt über einen Zeitraum von mindestens 2 Stunden in der Desinfektionskammer bleiben. Nur so ist sichergestellt, dass das Ozon seine desinfizierende Wirkung richtig entfalten kann und sich anschließend vollständig verflüchtigt hat. Nach diesem Zeitraum leuchtet die Statusleuchte grün auf und die Maske kann aus der Desinfektionskammer entnommen werden.

Ozon verflüchtigt sich rasch in der Atmosphäre. Wenn Sie den Desinfektionszyklus versehentlich unterbrechen und durch das Öffnen des Deckels der Desinfektionskammer Ozon freigesetzt wird, halten Sie einfach 5 Minuten lang

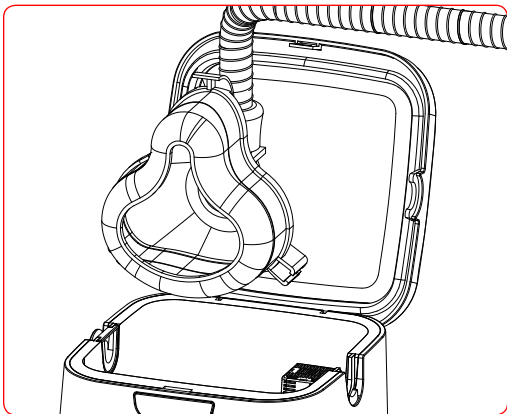

Figure 7.
Einlegen der Maske in die Desinfektionskammer

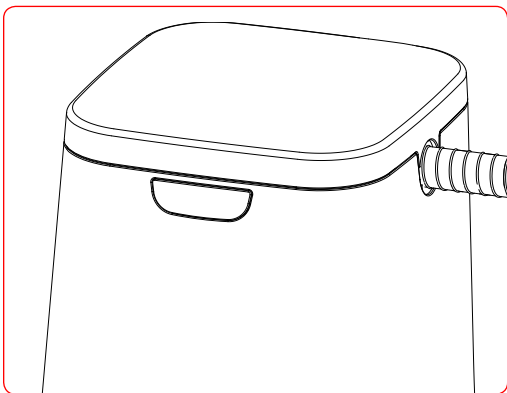

Figure 8.
Geschlossener Deckel mit innen liegender PAP-Maske

einige Schritte Abstand zum SoClean 2-Gerät, um einen unbeabsichtigten Kontakt mit dem Ozon zu vermeiden. Hinweis: Wenn Sie den Desinfektionszyklus unterbrechen, werden Ihre PAP-Ausrüstungskomponenten nicht vollständig desinfiziert, daher wird empfohlen, den Zyklus in einem solchen Fall erneut zu starten.

6. Sobald der Zyklus abgeschlossen ist (grüne Statusleuchte), können Sie den Deckel öffnen und die PAP-Maske entnehmen. Ziehen Sie den abnehmbaren Aussparungsstecker ab und legen Sie diesen in die Desinfektionskammer des SoClean-Geräts.

Tipp: Legen Sie den abnehmbaren Aussparungsstecker in die Desinfektionskammer, damit Sie diesen nicht versehentlich verlieren.

Bei Ozon handelt es sich um ein gasförmiges Desinfektionsmittel, das nach seiner Generierung auf natürliche Weise abgebaut wird. Das SoClean-Gerät hält das Ozon innerhalb des Systems und ist diesbezüglich sicher. Außerdem verfügt es über eine katalysierende Filterkartusche innerhalb der Desinfektionskammer, die Ozon zurück in Sauerstoff umwandelt.

! ACHTUNG: Achten Sie darauf, dass der Schlauch Ihres PAP-Geräts während oder nach der Verwendung Ihres PAP-Geräts nicht in einer der beiden Schlaucherkennungsaussparungen liegt. Andernfalls nimmt das SoClean-Gerät den Betrieb möglicherweise zu einem unerwarteten Zeitpunkt auf.



PFLEGE UND WARTUNG DES SOCLEAN 2-GERÄTS

Wischen Sie das SoClean 2-Gerät mit einem feuchten Tuch ab. Das neutralisierende Vorreinigungsmittel darf nur zur Reinigung Ihrer PAP-Ausrüstungskomponenten gemäß den Herstellerangaben verwendet werden.



ACHTUNG: Tauchen Sie das SoClean-Gerät nicht in Flüssigkeit und füllen Sie das Gerät nicht mit Wasser!

Das SoClean-Rückschlagventil und die SoClean-Filterkartusche müssen alle 6 Monate ausgetauscht werden. Je nach Gebrauch erscheint nach ungefähr sechs Monaten eine entsprechende Erinnerungsmeldung auf der Anzeige.

Wenn Sie Verbrauchsmaterialien (Filterkartusche, Rückschlagventil oder neutralisierendes Vorreinigungsmittel) nachbestellen möchten, wenden Sie sich an Ihren autorisierten Händler oder besuchen Sie [SoClean.com](https://www.soclean.com) und wählen Sie das gewünschte Teil aus.

Würde das SoClean-Gerät fallen gelassen oder liegen sichtbare Schäden oder Risse im Schlauchsystem oder Gehäuse vor, verwenden Sie das SoClean-Gerät nicht mehr und wenden Sie sich an SoClean.



Bitte kaufen Sie nur Filterkartuschen-Sets von SoClean®. Die echten Filterkartuschen-Sets von SoClean können außer über [SoClean.com](https://www.soclean.com) auch über zahlreiche Online-Plattformen, wie Amazon® und eBay®, erworben werden. Bitte vergewissern Sie sich, dass es sich beim Verkäufer der Filterkartuschen-Sets tatsächlich um SoClean und nicht um einen anderen Händler handelt, um die Echtheit der Filterkartuschen-Sets sicherzustellen. SoClean hat festgestellt, dass insbesondere über Amazon® und eBay® gefälschte Filterkartuschen-Sets verkauft werden, die undichte Rückschlagventile und Filter besitzen und infolgedessen aufgrund des Austritts von Wasser Schäden an Ihrem SoClean-Gerät oder an Ihrem Eigentum verursachen können. Bitte wenden Sie sich umgehend an SoClean, wenn es Probleme mit Ihren Filterkartuschen-Sets gibt.

Amazon® ist eine eingetragene Marke von Amazon Technologies, Inc. eBay® ist eine eingetragene Marke von eBay, Inc. SoClean® ist eine eingetragene Marke von SoClean, Inc.

HÄUFIG GESTELLTE FRAGEN

1. Werden meine PAP-Ausrüstungskomponenten durch SoClean nass? Nein. SoClean 2 tötet 99,9 % der PAP-Keime, Bakterien und sonstigen Krankheitserreger mit Ozon ab. Bei diesem Verfahren kommen keine Flüssigkeiten und auch kein Wasser zum Einsatz.

2. Ist SoClean schädlich für mich oder die Umwelt? Nein. Die Ozontechnologie von SoClean 2 wird auch zur Desinfektion von Obst- und Gemüseprodukten und zur Aufbereitung von Trinkwasser verwendet. SoClean 2 generiert Ozon innerhalb eines geschlossenen Systems, das über eine Filterkartusche verfügt, die Ozon zurück in normalen Sauerstoff umwandelt. Das Ozon dient der Desinfektion Ihrer Ausrüstungskomponenten und wird innerhalb von zwei Stunden vollständig zu normalem Sauerstoff abgebaut.

3. Wie kann ich feststellen, ob mein SoClean 2-Gerät ordnungsgemäß funktioniert? Sobald der Desinfektionszyklus erfolgreich abgeschlossen wurde, leuchtet die Statusleuchte grün auf. Ihre PAP-Ausrüstungskomponenten weisen dann einen leichten, sauberen Geruch auf.

4. Was kann ich tun, wenn der Geruch, den SoClean 2 hinterlässt, zu stark für mich ist? Reinigen Sie Ihre Ausrüstungskomponenten mit dem neutralisierenden Vorreinigungsmittel. Verwenden Sie keine parfümierten Reinigungsmittel, da diese mit dem Ozon reagieren und unerwünschte Gerüche erzeugen können. Sollte das Gerät dennoch einen zu starken Geruch bilden, können Sie einen der folgenden Schritte ausprobieren:

- Bevor Sie Ihre Maske abends aufsetzen, lassen Sie Ihr PAP-Gerät 20 Sekunden lang laufen, sodass jegliche Geruchsrückstände entfernt werden.
- Lassen Sie das Gerät früher am Tag laufen, sodass sich jegliche Geruchsrückstände bis zum Abend verflüchtigt haben.
- Verlängern Sie die Zyklusdauer einige Tage lang auf bis zu 12 Minuten. Ein starker Geruch kann ein Hinweis für eine große Menge an oxidierten organischen Substanzen sein, beispielsweise parfümiertes Reinigungsmittel. Durch einen längeren Zyklus können diese organischen Substanzen vollständig entfernt werden. Sie können die Zyklusdauer wieder verringern, sobald diese Maßnahme zu einer Verringerung des Geruchs geführt hat.

5. Was bedeutet es, wenn die Kontrollleuchte rot oder gelb aufleuchtet? Dies bedeutet, dass der Desinfektionszyklus noch nicht ganz abgeschlossen ist. Warten Sie, bis die Leuchte grün wird und entnehmen Sie erst dann Ihre PAP-Ausrüstungskomponenten aus der SoClean 2-Desinfektionskammer. (Siehe Seite 11)

6. Es sind mehr als zwei Stunden seit dem Abschluss des SoClean-Desinfektionszyklus vergangen, aber die Statusleuchte leuchtet immer noch gelb. Warum? Je nach Innenbeleuchtung kann die Unterscheidung von gelbem und grünem Licht auf dem SoClean 2-Gerät erschwert sein. Vergewissern Sie sich, dass die grüne Statusleuchte aufleuchtet, bevor Sie das SoClean 2-Gerät öffnen, um sicherzustellen, dass der Desinfektionszyklus abgeschlossen und Ihre PAP-Ausrüstungskomponenten desinfiziert und gebrauchsfertig sind.

7. Was bedeutet es, wenn die Statusleuchte nach der planmäßigen Desinfektionszeit erloschen ist? Die Leuchte am SoClean 2-Gerät leuchtet grün auf, sobald ein Desinfektionszyklus erfolgreich abgeschlossen wurde. Falls die Statusleuchte nicht aufleuchtet, wurde der Zyklus nicht gestartet.

Häufige Gründe hierfür sind, dass der Deckel nicht fest genug verschlossen ist, sich zum Desinfektionszeitpunkt keine Maske in der Desinfektionskammer befand oder der abnehmbare Schlauchausparungsstecker fehlt oder nicht richtig eingesteckt ist (siehe Seite 22). Wenn alle Probleme behoben sind, schließen Sie den Deckel und drücken Sie die Taste **MANUAL**, um die Funktion zu prüfen. Fehlermeldungen werden stets auf dem Bildschirm angezeigt (Informationen zu Fehlermeldungen sind auf Seite 11 zu finden).

8. Was geschieht, wenn ich den planmäßigen Desinfektionszeitpunkt verpasst habe, meine Ausrüstungskomponenten aber dennoch desinfizieren möchte? In diesem Fall können Sie mithilfe der manuellen Funktion einen Zyklus laufen lassen. (Siehe Seite 21).

Informationen zur Garantie sind unter **SoClean.com/warranty** abrufbar.

9. Warum wird mit die Meldung „Filterkartuschen-Set bestellen“ angezeigt? Diese Meldung erscheint je nach Gebrauch ungefähr alle 6 Monate und soll Sie daran erinnern, dass die Filterkartusche und das Rückschlagventil regelmäßig ausgetauscht werden müssen. Diese Teile nutzen sich infolge des regelmäßigen Gebrauchs mit der Zeit ab. Sie können die Filterkartusche und das Rückschlagventil zusammen als Filterkartuschen-Set kaufen (PN1207). Wenn Sie diese Materialien nachbestellen möchten, wenden Sie sich an Ihren autorisierten Händler oder besuchen Sie **SoClean.com**.

10. Welche Materialien sollten nicht in das SoClean-Gerät gelegt werden? Das SoClean-Gerät dient ausschließlich der Desinfektion von PAP-Ausrüstungskomponenten. Nylon und Naturkautschuk werden bei Kontakt mit Ozon zersetzt. PAP-Gerätehersteller verwenden diese Materialien normalerweise nicht für Reservoirs, Schläuche, Masken oder Kopfbänder. Wenn Sie Fragen haben, wenden Sie sich an den PAP-Gerätehersteller, an Ihren Händler oder an SoClean.

11. Meine Maske fühlt sich ölig an. Was kann ich tun? Die chemische Zusammensetzung der Hautoberfläche ist bei jedem Menschen anders. Menschen mit einem öiligen Hauttyp wird empfohlen, die Maske von Hand gemäß den Empfehlungen des Herstellers zu reinigen. Sie können das neutralisierende Vorreinigungsmittel verwenden oder Ihre Maske mit den Masken-Reinigungstüchern von SoClean abwischen.

12. Wie oft sollte ich meine PAP-Ausrüstungskomponenten reinigen? PAP-Ausrüstungskomponenten sind gemäß den Empfehlungen des Herstellers zu reinigen. Sie können hierfür das neutralisierende Vorreinigungsmittel verwenden.

13. Muss ich mein SoClean-Gerät nach einem Stromausfall neu einrichten?

Stellen Sie nach einem Stromausfall im Haus oder einer Unterbrechung der Stromzufuhr zum SoClean 2-Gerät vor der Verwendung Ihres PAP-Geräts sicher, dass die korrekte Uhrzeit und Zyklus-Startzeit eingestellt sind. Anderenfalls nimmt das SoClean-Gerät den Betrieb möglicherweise zu einem unerwarteten Zeitpunkt auf. Anweisungen zum Einstellen der Uhrzeit und der Zyklus-Startzeit sind auf Seite 19 zu finden.

Wenn Sie weitere Fragen oder Anliegen haben, besuchen Sie unsere Internetseite: **SoClean.com**.



Manuale d'uso

Sistema automatico di disinfezione PAP SoClean 2

IV

ITALIANO



Grazie per aver acquistato il sistema di disinfezione PAP SoClean 2.*

Questo manuale contiene una panoramica del prodotto e le istruzioni principali per la configurazione. Una volta collegata, si scoprirà che la disinfezione quotidiana delle proprie apparecchiature PAP non è mai stata così semplice. Il processo brevettato SoClean uccide il 99,9% di germi PAP, batteri e altri agenti patogeni senza bisogno di acqua o sostanze chimiche aggressive.† SoClean 2 consente di utilizzare quotidianamente le apparecchiature PAP disinfettate, senza bisogno di scollegarsi.

*Dati su file.

Mentre SoClean è progettato per adattarsi a molti modelli PAP, alcuni modelli richiedono parti aggiuntive o procedure di configurazione.

Se al momento non si dispone di tali parti, è possibile acquistarle presso SoClean o presso un rivenditore autorizzato.

Fare riferimento al sito web SoClean.com per i dettagli dei modelli PAP.

SoClean si impegna a sviluppare modi innovativi e sicuri per migliorare la salute e il benessere di coloro che utilizzano macchine PAP. Per qualsiasi domanda, non esiti a contattarci all'indirizzo web SoClean.com/contact.

*Vedere Indicazioni d'uso, precauzioni e specifiche.

INDICE

INDICAZIONI D'USO, CONTROINDICAZIONI, SPECIFICHE, AVVERTENZE E PRECAUZIONI	86
SALUTE PERSONALE E SICUREZZA DELL'OZONO	88
CLASSIFICAZIONE, SIMBOLI E AVVERTENZA FCC DEL PRODUTTORE	89
FORNITO CON SOCLEAN 2	90
PANNELLO DI CONTROLLO SOCLEAN 2	94
PARTI PRINCIPALI DELLA MACCHINA PAP	96
PROCEDURE DI COLLEGAMENTO	98
MACCHINE PAP E ADATTATORI SUPPORTATI	101
IMPOSTARE LINGUA, ORA E PROGRAMMA DISINFETTANTE	102
USARE SOCLEAN 2	106
CURA E MANUTENZIONE DI SOCLEAN 2	108
DOMANDE FREQUENTI (FAQ)	108



SoClean.com



00800 5558 8811

SoClean.2

INDICAZIONI D'USO, CONTROINDICAZIONI, SPECIFICHE, AVVERTENZE E PRECAUZIONI

Modalità d'uso: SoClean 2 è un dispositivo di disinfezione generale per l'apparecchiatura a pressione d'aria positiva (PAP) ed è destinato all'uso domestico. Un individuo che utilizza un'apparecchiatura a pressione d'aria positiva (PAP) può utilizzare SoClean 2 per uccidere il 99,9% di germi, batteri e altri agenti patogeni sulle apparecchiature PAP o quando desidera il vantaggio aggiuntivo di una disinfezione completa del sistema PAP.*†

SoClean 2 si collega a una macchina PAP e opera quotidianamente mentre la maschera si trova all'interno della camera disinfettante. Non occorre scollegare SoClean 2 prima di utilizzare la macchina PAP.

Controindicazioni d'uso: non utilizzare il dispositivo SoClean se nel serbatoio dell'acqua PAP viene utilizzata un'essenza profumata o se si utilizzano detergenti altamente profumati per disinfettare l'apparecchiatura PAP. Interrompere l'uso nel caso si sviluppino acne o eruzioni cutanee lungo la linea di contatto della maschera.



Le persone affette da malattie respiratorie acute o croniche come asma, bronchite e vie respiratorie sensibili o irritate (bocca, naso, gola) devono consultare il proprio medico prima di utilizzare questo prodotto.



Leggere il presente Manuale d'uso prima di utilizzare l'apparecchiatura.

Utilizzare questo prodotto solo nel modo descritto nel presente Manuale d'uso. Se l'apparecchiatura viene utilizzata in un modo non specificato dal produttore, la protezione offerta dall'apparecchiatura potrebbe essere compromessa.

Specifiche:

Caratteristiche elettriche:

Alimentazione adattatore CA: CA 100~240 V, 50/60 HZ, 0,5 A

Uscita adattatore CA: CC 12 V, 1,5 A max

Consumo di corrente: 18 W Max

Caratteristiche ambientali:

In funzione: Da 10 °C a 38 °C (da 50 °F a 100 °F), dal 15% al 70% di umidità

Condizioni di stoccaggio e di trasporto:

Da -20 °C a +55 °C (da -4 °F a 131 °F), dal 15% al 70% di umidità

Concentrazione di ozono:

10 ppm @ 5 min. misurato a 1 cm dall'interfaccia dei tubi di uscita del generatore di ozono sul dispositivo SoClean, presupponendo che la concentrazione iniziale di ozono sia < 0,3 ppm prima dell'accensione del dispositivo SoClean.†







Caratteristiche fisiche:











Dimensioni: 200 x 184 x 225 mm

Peso: 2,5 kg

Lunghezza del cavo: 142 cm

†Dati su file.

-  **AVVERTENZA:** assicurarsi che l'ora corretta dell'orologio e l'ora di inizio ciclo siano impostate su SoClean 2 prima di utilizzare la macchina PAP. Prestare particolare attenzione all'impostazione AM/PM se si utilizza la modalità a 12 ore. In caso contrario, il dispositivo SoClean 2 potrebbe avviarsi inaspettatamente.
-  **AVVERTENZA:** in caso di interruzione dell'alimentazione presso l'abitazione o il dispositivo SoClean 2, assicurarsi che l'ora dell'orologio e l'ora di inizio ciclo siano impostate correttamente su SoClean 2 prima di utilizzare la macchina PAP. In caso contrario, il dispositivo SoClean 2 potrebbe avviarsi inaspettatamente.
-  **AVVERTENZA:** non alterare fisicamente gli interruttori di rilevamento del tubo sul dispositivo SoClean 2. Ispezionare regolarmente gli interruttori di rilevamento del tubo per rilevare eventuali danni o l'impossibilità di spostarsi verso l'alto/basso. In caso di guasto agli interruttori di rilevamento del tubo su SoClean 2, quest'ultimo potrebbe avviarsi inaspettatamente.
-  **AVVERTENZA:** tenere lontano da fonti d'acqua come pioggia, vasche da bagno, lavandini e piscine. Per pulire, strofinare con un panno umido. Non immergere il dispositivo SoClean in liquidi e non utilizzare detergenti chimici.
-  **AVVERTENZA:** tenere lontano dalla portata dei bambini. Non collocare alcun essere vivente all'interno della camera disinfettante durante l'uso.
-  **AVVERTENZA:** non inalare dal tubo per l'iniezione o dall'uscita del tubo per l'iniezione sul retro del dispositivo.

-  **AVVERTENZA:** non respirare attraverso la maschera PAP se SoClean sta effettuando un ciclo disinfettante
-  **AVVERTENZA:** non utilizzare in ambienti con gas esplosivi, in prossimità di vapori di benzina, o altri materiali infiammabili, ecc. Non collocare oggetti infiammabili o combustibili sopra SoClean 2.
-  **AVVERTENZA:** tenere chiuso il coperchio di SoClean fino all'accensione della spia verde di stato (circa 2 ore dopo il completamento del ciclo disinfettante).
-  **AVVERTENZA:** non rimuovere la guarnizione dalla scanalatura dell'interruttore di rilevamento del tubo.
-  **ATTENZIONE:** la guarnizione del coperchio è rimovibile. Assicurarsi che la guarnizione del coperchio sia installata correttamente prima di avviare un ciclo disinfettante.
-  **AVVERTENZA:** non smontare SoClean 2.
-  **ATTENZIONE:** non inserire il Prelavaggio neutro nel serbatoio PAP. Il Prelavaggio neutro è destinato esclusivamente alla pulizia dell'apparecchiatura PAP.
-  **ATTENZIONE:** accertarsi che il tubo nero per l'iniezione sul retro di SoClean sia collegato alla macchina PAP prima di utilizzare il dispositivo SoClean.
-  **AVVERTENZA:** se si rileva un forte odore di ozono quando SoClean è in funzione, spegnere SoClean 2 scollegando l'adattatore di alimentazione AC e controllare che SoClean 2 non presenti danni visibili, come crepe nel contenitore o nei tubi e nelle connessioni dei tubi.
-  **AVVERTENZA:** non dirigere il tubo PAP attraverso entrambe le scanalature di rilevamento durante **o dopo** l'utilizzo della macchina PAP. Ciò potrebbe causare il funzionamento inaspettato del dispositivo SoClean.

SALUTE PERSONALE E SICUREZZA DELL'OZONO

Precauzioni per un impiego utile di SoClean 2

- L'ozono, la forma triatomica dell'ossigeno (O₃), è noto come ossigeno attivo.
- L'ozono è un disinfettante efficace e invisibile.
- SoClean 2 si avvale dell'ozono per disinfettare le apparecchiature a pressione d'aria positiva (PAP); l'ozono entra in contatto solo con le apparecchiature PAP, non con l'utente.
- SoClean 2 è progettato per produrre solo l'ozono sufficiente per un'efficace disinfezione dell'attrezzatura PAP.
- Mentre respirare grandi quantità di ozono può irritare le vie respiratorie dell'uomo, seguire le istruzioni per l'uso assicura che gli utenti di SoClean 2 non respirino quantità eccessive di ozono.
- L'ozono si disperde rapidamente nell'atmosfera. Se si interrompe accidentalmente il ciclo disinfettante e si rilascia ozono aprendo la camera disinfettante prima della fine del ciclo, è sufficiente allontanarsi da SoClean 2 per evitare l'esposizione involontaria.
- Alcune persone riescono a rilevare l'odore di ozono a basse concentrazioni. L'odore dell'ozono ha caratteristiche dolci simili al cloro.
- Se si avverte l'odore di ozono e si ritiene che il dispositivo SoClean non funzioni correttamente, scollegare l'alimentazione dal dispositivo e contattare SoClean.



AVVERTENZA: se si rileva un forte odore di ozono quando SoClean è in funzione, spegnere SoClean 2 scollegando l'adattatore di alimentazione CC e controllare che SoClean 2 non presenti danni visibili, come crepe nel contenitore o nei tubi e nelle connessioni dei tubi.



AVVERTENZA: le persone affette da malattie respiratorie acute o croniche come asma, bronchite, raffreddore, influenza e vie respiratorie sensibili o irritate (bocca, naso, gola) devono consultare il proprio medico prima di utilizzare questo prodotto.

CLASSIFICAZIONE, PRODUTTORE, SIMBOLI E AVVERTENZA FCC

Classificazione

US FDA Classe I per 21 CFR § 880.6890 - Disinfettanti per uso generale.

MDD CE/UE Classe IIa per 93/42/CEE Allegato IX Regola 15 - Il dispositivo è destinato alla disinfezione dei dispositivi medici.

Progettato da e prodotto per: SoClean, Inc., 12 Vose Farm Road, Peterborough, New Hampshire 03458 USA

Simboli

	Rappresentante autorizzato nella Comunità Europea		Produttore JDI Electronics Factory Sima Industrial Zone, Sima Village, Changping Town, Dongguan City, Guangdong Province, China 523570		Conforme alla direttiva sui dispositivi medici dell'Unione Europea
	Consultare il manuale		Rifiuti di apparecchiature elettriche ed elettroniche (WEEE). È responsabilità dell'utente finale smaltire tali apparecchiature in un centro di raccolta designato.		Numero di serie
	Numero di catalogo		Prodotto non realizzato in lattice di gomma naturale		Data di fabbricazione
					Non utilizzare se la confezione è danneggiata.

Avvertenza FCC

Notare che i cambiamenti o le modifiche che non siano espressamente approvati dall'ente responsabile della conformità, possono invalidare il diritto dell'utente di utilizzare il prodotto.

NOTA: il presente dispositivo è stato collaudato ed è risultato conforme ai limiti stabiliti per i dispositivi digitali di Classe B, ai sensi della Parte 18 delle Normative FCC. Questi limiti hanno lo scopo di fornire una ragionevole protezione contro le interferenze pericolose in un'installazione residenziale. Questo dispositivo genera, utilizza e può diffondere radiofrequenze e, se non installato e utilizzato secondo le istruzioni, può causare pericolose interferenze alle radiocomunicazioni. Tuttavia, non c'è alcuna garanzia che le interferenze non si verifichino in particolari installazioni. Qualora l'apparecchiatura causi interferenze dannose a livello di ricezione radio o televisiva, verificabili tramite spegnimento e riaccensione dell'apparecchio stesso, si raccomanda all'utente di provare a risolvere il problema adottando una o più delle seguenti misure correttive:

- Modificare l'orientamento o la posizione dell'antenna di ricezione.
- Aumentare la distanza tra l'apparecchiatura e il ricevitore.
- Collegare l'apparecchio a una presa di corrente su un circuito diverso da quello utilizzato dal ricevitore.
- Per assistenza, consultare il rivenditore o un tecnico esperto di radio/TV.

FORNITO CON SOCLEAN 2

Numero	Nome della parte	SKU	Descrizione
1	Spina rimovibile per la scanalatura del tubo	PN1214	In questo modo è possibile impostare il dispositivo SoClean 2 sul lato destro o sinistro della macchina PAP. Inserire questa presa nella scanalatura del tubo che non si utilizza.
2	Camera disinfettante	N/D	Riporre qui la propria maschera al risveglio. Chiudere il coperchio per assicurarsi che il ciclo disinfettante automatizzato giornaliero sia in funzione.
3	Guarnizione del coperchio	PN1215	Garantisce una tenuta ermetica della camera disinfettante quando il coperchio di SoClean 2 è chiuso. Non chiudere il coperchio senza aver posizionato correttamente questa parte.
4	Coperchio di SoClean	N/D	Chiudere il coperchio dopo aver posizionato la maschera nella camera disinfettante per assicurarsi che si avvii il ciclo disinfettante giornaliero automatizzato.
5	Cartuccia del filtro	PN1207	Questa cartuccia del filtro converte nuovamente l'ozono in ossigeno normale. Rimuovere l'involucro esterno in plastica e il nastro blu prima dell'installazione. È possibile riacquistare il filtro insieme alla valvola di ritegno come parte del kit della cartuccia del filtro.
6	Interruttore di rilevamento del tubo	N/D	L'interruttore di rilevamento del tubo individua quando SoClean 2 è configurato per il funzionamento notando la presenza del tubo nella scanalatura del tubo quando il coperchio è chiuso. Se non viene rilevato alcun tubo, SoClean 2 non esegue un ciclo disinfettante. Il funzionamento dell'interruttore di rilevamento del tubo può essere controllato premendo e rilasciando delicatamente l'interruttore in plastica grigia con uno scatto udibile. L'interruttore deve muoversi liberamente verso il basso e verso l'alto quando viene premuto delicatamente.
7	Prelavaggio neutro	PN1101	Il Prelavaggio neutro rimuove qualsiasi materiale o odore che potrebbe fare reazione con l'ozono. Lavare l'apparecchiatura PAP seguendo le istruzioni dei produttori della macchina PAP prima di collegare il dispositivo SoClean 2, o quando si riceve una nuova maschera, un nuovo tubo o un nuovo serbatoio.

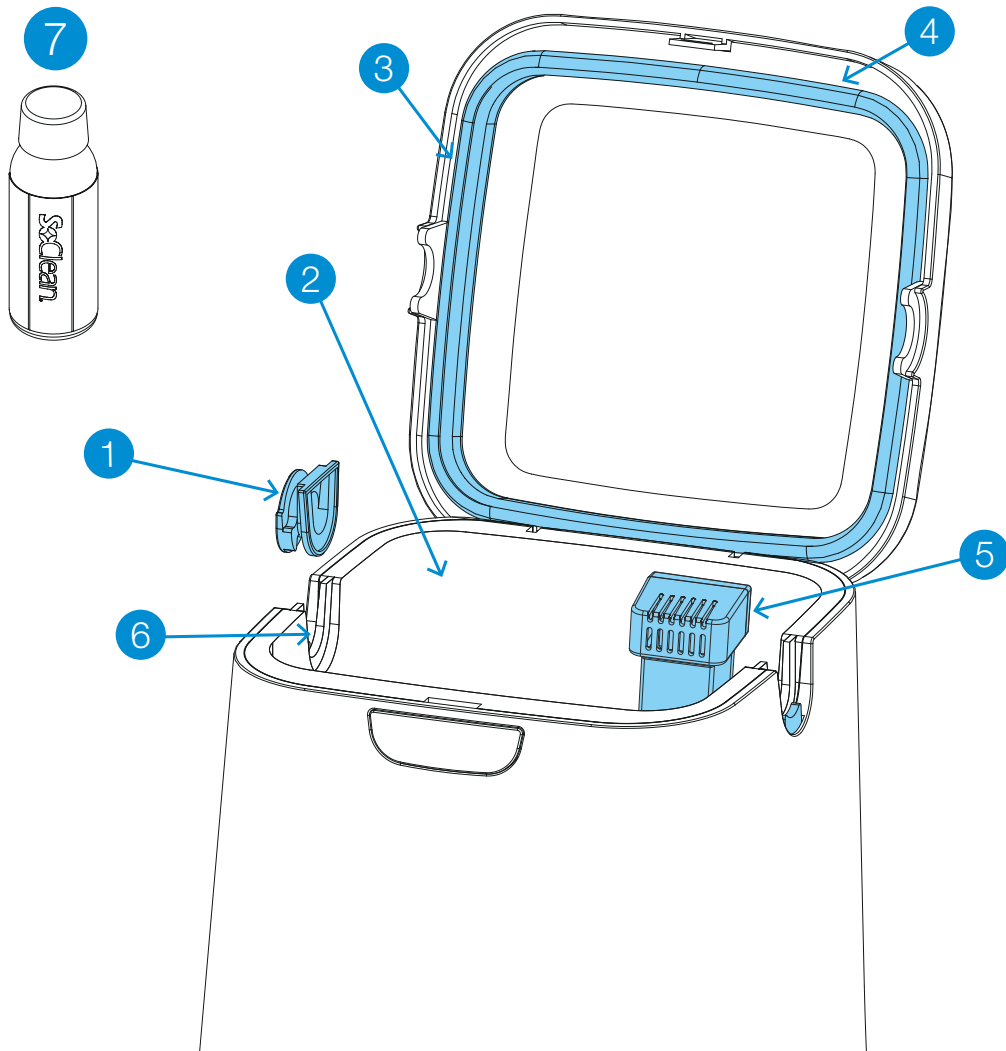

FORNITO CON SOCLEAN 2

Numero	Nome della parte	SKU	Descrizione
8	Pannello di controllo	N/D	Pulsanti, display e indicatore luminoso di ciclo per le funzioni di SoClean. Per ulteriori informazioni vedere la pagina 10.
9	Tubo per l'iniezione A e B	PN1104.12	Il tubo per l'iniezione A e B trasporta l'ozono dal dispositivo SoClean alla macchina PAP. Vedere pagina 16.
10	Valvola di ritegno	PN1207	Questo elemento viene fornito preinstallato nel tubo per l'iniezione. Si tratta di una valvola di ritegno a senso unico che impedisce all'acqua nel serbatoio dell'umidificatore di entrare nel dispositivo SoClean. Se si nota dell'acqua all'interno di questo tubo trasparente, sostituire immediatamente il gruppo della valvola di ritegno. È possibile riacquistarlo insieme alla cartuccia del filtro come parte del kit della cartuccia del filtro.
11	Raccordo per l'iniezione	PN1106 (con serbatoio dell'umidificatore) PN1116 (senza serbatoio dell'umidificatore - non incluso)	Collegare il tubo per l'iniezione A e B alla macchina PAP. Vedere pagina 15.
12	Adattatore CA	PN1209	Alimenta SoClean 2. Vedere pagina 16.

Parti di ricambio

Alcune parti di SoClean vengono sostituite regolarmente a causa della normale usura e del normale utilizzo. Dopo una certa quantità di utilizzi, si visualizzerà un messaggio su SoClean (generalmente intorno ai sei mesi) come promemoria per la sostituzione della cartuccia del filtro e della valvola di ritegno. Queste due parti possono essere ordinate insieme in un set denominato kit della cartuccia del filtro (PN1207).

Il Prelavaggio neutro è disponibile anche per l'acquisto in caso di esaurimento. Seguire le istruzioni del produttore della macchina PAP per la pulizia dell'apparecchiatura.

Per riordinare i materiali di consumo, contattare il proprio rivenditore autorizzato o visitare il sito **SoClean.com** e cercare il componente desiderato.



AVVERTENZA: si prega di acquistare i kit di cartucce dei filtri solo da SoClean®. I kit autentici di cartuccia del filtro possono essere acquistati da SoClean tramite diversi negozi online, come Amazon® ed eBay® oltre a SoClean.com. Tuttavia, per garantire l'autenticità del kit di cartuccia del filtro, si prega di confermare che il venditore del kit sia SoClean, e non qualsiasi altro venditore, al fine di garantire l'autenticità del kit di cartuccia del filtro. SoClean ha scoperto che i kit di cartuccia del filtro contraffatti sono in vendita, in particolare su Amazon® ed eBay®, con valvole di ritegno e filtri, e possono causare perdite e danni alla macchina SoClean o alla proprietà a causa di perdite d'acqua dalle valvole di ritegno contraffatte. Contattare immediatamente SoClean in caso di problemi con il kit di cartuccia del filtro. Amazon® è un marchio registrato di proprietà di Amazon Technologies, Inc. eBay® è un marchio registrato di proprietà di eBay, Inc. SoClean® è un marchio registrato di proprietà di SoClean, Inc.

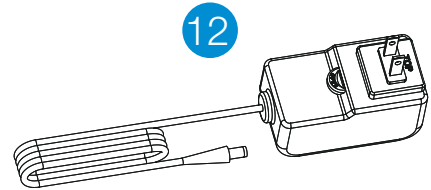
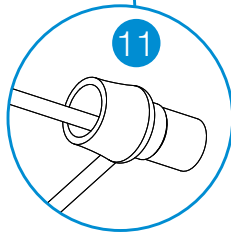
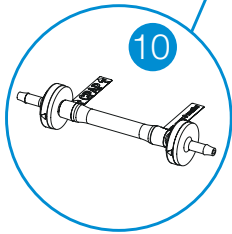
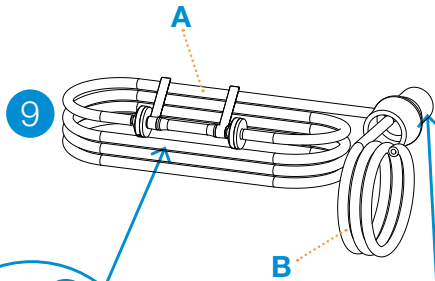
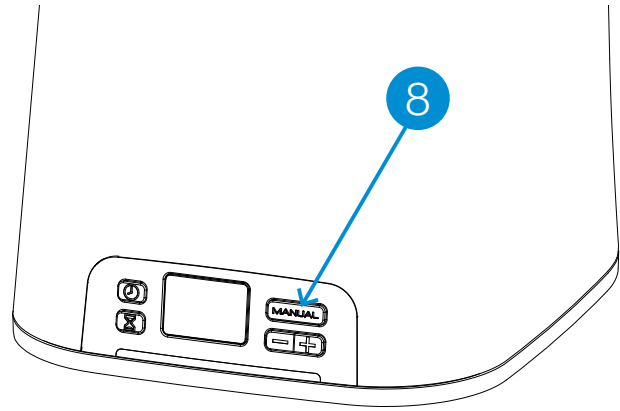

PANNELLO DI CONTROLLO SOCLEAN 2

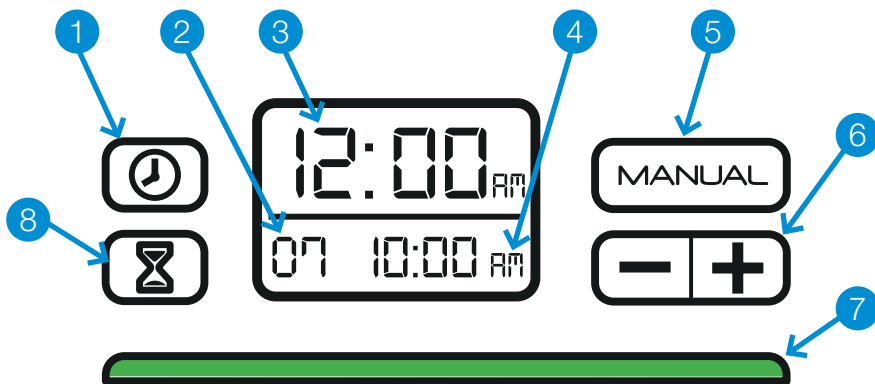

⚠ AVVERTENZA: in caso di interruzione dell'alimentazione presso l'abitazione o SoClean 2, assicurarsi che l'ora dell'orologio e l'ora di inizio ciclo siano impostate correttamente su SoClean 2 prima di utilizzare la macchina PAP. In caso contrario, SoClean 2 potrebbe avviarsi inaspettatamente.

Numero	Pulsanti/display	Descrizione
1		Imposta l'orologio. Vedere pagina 19.
2	Lunghezza del ciclo disinfettante	La durata, in minuti, del ciclo disinfettante. Vedere pagina 20 per impostare questo parametro. Durata predefinita del ciclo disinfettante impostata su 7 minuti.
3	Ora corrente	L'ora corrente. Vedere pagina 19 per l'impostazione del parametro. L'ora predefinita è impostata alle 12:00 am.
4	Ora inizio disinfezione giornaliera	L'ora in cui inizia il ciclo disinfettante giornaliero. Vedere pagina 20 per impostare il programma. L'ora predefinita per l'inizio del ciclo disinfettante è impostata alle 10:00 am.
5		Avvia immediatamente un ciclo disinfettante. La disinfezione programmata avverrà comunque. Vedere pagina 21.
6		Diminuisce (-) o aumenta (+) l'ora.

Numero	Pulsanti/display	Descrizione
7	Spia di stato	<p>La luce sotto il display indica lo stato del ciclo disinfettante. Vedere le pagine 19, 20 e 21 per le istruzioni sulla programmazione e sul funzionamento manuale. Una luce verde indica che la disinfezione è completa. È possibile rimuovere la maschera PAP dalla camera disinfettante SoClean e utilizzare la macchina PAP.</p> <p>ROSSO - SoClean funziona e genera ozono.</p> <p>GIALLO - Il ciclo disinfettante di 2 ore è ancora attivo. L'ozono funziona e si sta disperdendo.</p> <p>VERDE - Il ciclo disinfettante è completo. È possibile utilizzare la macchina PAP in qualsiasi momento. La luce si spegne quando si apre il coperchio.</p>
8		Imposta l'ora di inizio della disinfezione giornaliera. Vedere pagina 20.
	 e 	Cambia il formato dell'orologio in 24 ore o 12 ore. Vedere pagina 19.

Messaggi

Il pannello di visualizzazione di SoClean mostra messaggi che possono richiedere un intervento. Questo elenco mostra i messaggi e come correggerli:

Messaggio	Cosa fare
Tubo non presente. Il ciclo non viene eseguito.	Assicurarsi che il tubo PAP sia saldamente inserito nella scanalatura del tubo. Controllare che la presa rimovibile della scanalatura del tubo sia posizionata correttamente sull'altro lato. Vedere pagina 22.
Ordinare il kit del filtro.	La cartuccia del filtro ha raggiunto la fine della sua vita utile in base all'uso. Vedere pagina 25.
Disinfezione in corso. Non aprire il coperchio!	Ozono presente. Disinfezione in corso da parte di SoClean 2. Ci vogliono circa 2 ore. La spia verde dell'indicatore del ciclo significa che la disinfezione è completa. Ora è possibile aprire il coperchio, togliere la maschera e utilizzare la macchina PAP.

PARTI PRINCIPALI DELLA MACCHINA PAP

Il dispositivo SoClean è progettato per connettersi in modo permanente alla macchina PAP e consentire il funzionamento di entrambi i prodotti.

Il dispositivo SoClean si collega alla maggior parte delle macchine PAP utilizzando le parti standard incluse. La presente sezione descrive le parti principali della macchina PAP nella procedura di connessione. La figura nella pagina seguente mostra una rappresentazione generica di queste parti chiave.

Alcune macchine PAP presentano caratteristiche che richiedono passaggi o parti aggiuntive. Gli adattatori necessari per il funzionamento di SoClean con le macchine PAP contengono le istruzioni appropriate. Vedere pagina 17 per un elenco degli adattatori disponibili per le macchine PAP specifiche.

Vedere il sito web **SoClean.com** per ulteriori istruzioni per le macchine PAP specifiche.

Queste sono le parti tipiche di una macchina PAP a cui si fa riferimento nelle procedure di connessione di SoClean. Queste sono solo rappresentazioni: la macchina PAP effettiva può avere un aspetto diverso da questi disegni. Rivedere la documentazione fornita con la macchina PAP per avere un'idea più precisa di come si presentano queste parti.

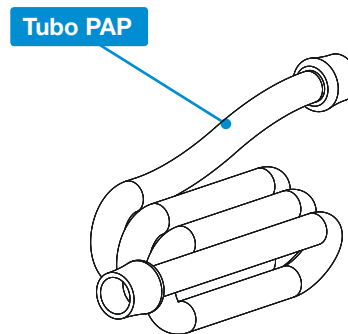
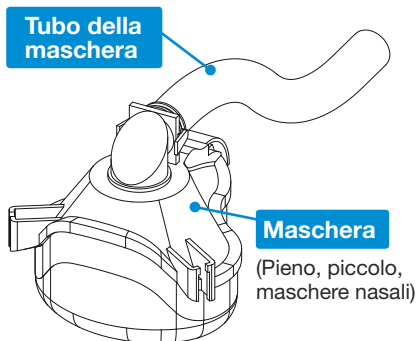
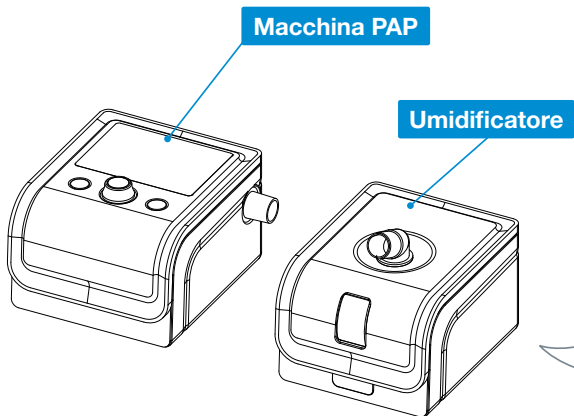

PROCEDURE DI COLLEGAMENTO

Dopo aver seguito questi passaggi, SoClean 2 disinfetterà quotidianamente la macchina PAP senza scollegarsi. Prima di scollegare la macchina PAP per lavare i componenti, verificare la posizione del collegamento del tubo PAP. Si dovrà collegare nuovamente il raccordo SoClean per l'iniezione nella stessa posizione.

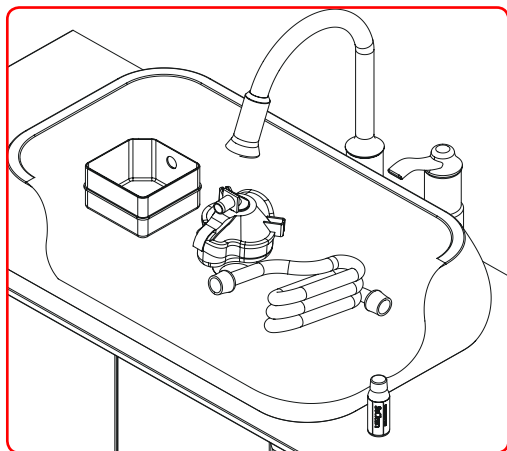

Figure 1. Smontare e lavare le apparecchiature PAP

Si prega di notare che i dispositivi SoClean non sostituiscono la corretta pulizia e manutenzione del dispositivo PAP secondo le istruzioni del produttore

1. Prelavaggio apparecchiatura PAP

Scollegare la maschera PAP, il tubo e il serbatoio dalla macchina PAP.

Utilizzare due tappi del prelavaggio neutro incluso, con un gallone (4L) di acqua per lavare l'attrezzatura PAP (maschera, tubo e serbatoio) secondo le istruzioni del produttore (figura 1).

Risciacquare accuratamente con acqua pulita.

Reinserire il serbatoio (se utilizzato) nella macchina PAP.

Per il momento, non riattaccare il tubo o la maschera.



! ATTENZIONE: non collocare il prelavaggio neutro nella camera disinfettante di SoClean 2 o nel serbatoio PAP. Il Prelavaggio neutro è destinato esclusivamente alla pulizia dell'apparecchiatura PAP.

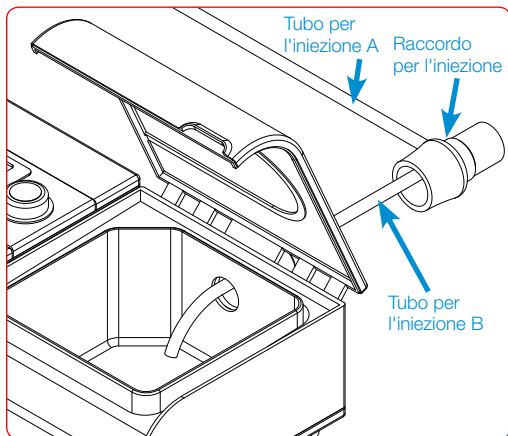

Figure 2. Collegare il raccordo per l'iniezione

2. Utilizzare un adattatore

Se la macchina PAP richiede un adattatore, consultare le relative istruzioni per la configurazione quindi procedere al passaggio 5.

3. Collegare il raccordo per l'iniezione

Il raccordo per l'iniezione collega SoClean 2 alla macchina PAP. Una volta installato, non è necessario scollegare il raccordo per l'iniezione al fine di utilizzare la macchina PAP. SoClean 2 è progettato per rimanere continuamente collegato alla macchina PAP.

Nota: il modello del serbatoio PAP potrebbe richiedere passaggi aggiuntivi o un adattatore. In caso di difficoltà con i passaggi illustrati nella presente guida, visitate il sito: **SoClean.com** per informazioni sui vari modelli.

Con umidificatore:

1. Posizionare il raccordo per l'iniezione sulla porta dell'umidificatore (a cui è stato collegato il tubo PAP), permettendo al tubo per l'iniezione B più piccolo di entrare nel serbatoio (figura 2). L'estremità del tubo deve essere posizionata sopra la piastra riscaldante.
2. Se necessario, tagliare con cura il tubo per l'iniezione B in modo incrementale fino alla lunghezza corretta e sopra la piastra riscaldante.

Per ulteriore aiuto per connettersi a una macchina specifica, visitare le nostre pagine di assistenza all'indirizzo:

SoClean.com

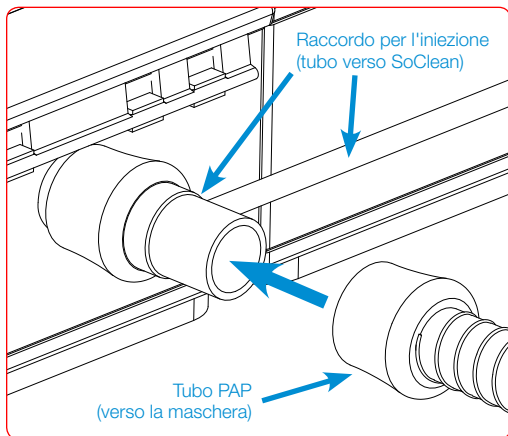

Figure 3.
Collegare il tubo PAP al raccordo per l'iniezione

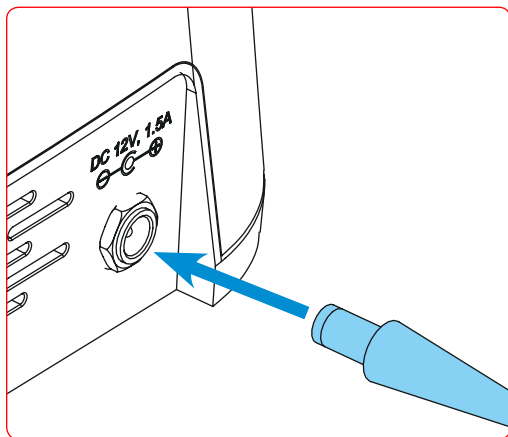

Figure 4. Collegare l'alimentazione CA

Senza umidificatore:

1. Estrarre il piccolo tubo per l'iniezione B dall'interno del raccordo per l'iniezione.

Nota: in caso di difficoltà nello scollegare il tubo per l'iniezione B, è possibile tagliare il tubo il più vicino possibile al raccordo per l'iniezione.

2. Collegare il raccordo per l'iniezione direttamente alla macchina PAP.
3. Ricollegare il tubo PAP all'estremità del raccordo per l'iniezione.

ATTENZIONE: accertarsi che il tubo nero per l'iniezione sul retro di SoClean 2 sia collegato alla macchina PAP prima di utilizzare SoClean 2.

Nota: in caso di difficoltà nel connettersi alla macchina PAP, potrebbe essere necessario aggiungere una parte supplementare. Contattare **SoClean.com**.

4. Collegare il tubo PAP

Indipendentemente dall'umidificatore, è ora possibile collegare il tubo PAP all'estremità del raccordo per l'iniezione collegato alla macchina PAP (figura 3).

5. Collegare l'alimentazione

Inserire l'adattatore CA nel connettore contrassegnato CC 12 V, 1,5 A sul retro di SoClean 2. L'adattatore CA deve essere inserito in una presa a muro di facile accesso e osservazione. (Figura 4)

AVVERTENZA: in caso di interruzione dell'alimentazione presso l'abitazione o SoClean 2, assicurarsi che l'ora dell'orologio e l'ora di inizio ciclo siano impostate correttamente su SoClean 2 prima di utilizzare la macchina PAP. In caso contrario, il dispositivo SoClean potrebbe funzionare in un momento imprevisto.

6. Ricollegare l'apparecchiatura PAP

Ora è possibile ricollegare la maschera all'estremità del tubo PAP.

MACCHINE PAP E ADATTATORI SUPPORTATI

Le seguenti macchine PAP dispongono di adattatori reperibili presso SoClean.
Per ordinare, rivolgersi a: il proprio rivenditore autorizzato o **SoClean.com**.

Produttore	Modello	PN
Fisher & Paykel	ICON	PNA1100i
	SleepStyle 600 Series	PNA110i-600
Löwenstein Medical	prisma	PNA1116
	SOMNObalance	PNA1116
	SOMNOsoft 2	PNA1116
Philips Respironics	DreamStation	PNA1410
	PR System One REMstar Serie 60	PNA1410
	PR Systems One REMstar	PNA1410
	DreamStation Go	PNA1214
ResMed	S9	PNA1109
	AirSense10	PNA1210
	AirMini	PNA1214
Transcend & Z1	Funziona con tutti i modelli	PNA1213

*Nota: il presente elenco e la disponibilità degli adattatori si riferiscono a 3/2019. Se c'è un'apparecchiatura PAP che ha bisogno di un adattatore e non è elencato qui, visitare il sito **SoClean.com** o contattare il proprio rivenditore autorizzato.

SoClean, è una società indipendente non affiliata ad Aeiomed, Apex Medical, Carefusion, Fisher & Paykel, Philips Respironics, PMI Probasic, Puritan Bennett, RESmart, ResMed, o Transcend. I nomi e i marchi associati sono di proprietà esclusiva delle rispettive società e produttori. Le rappresentazioni dei loghi di marca sul nostro sito web hanno solo scopi informativi ed educativi e sono utilizzati per il riconoscimento delle apparecchiature dei clienti. Non siamo affiliati o approvati da nessun produttore di apparecchiature PAP.

IMPOSTARE LA LINGUA



Lingua

Per scegliere la lingua corretta:

1. Premere contemporaneamente i pulsanti e .
2. Scegliere "Lingua" utilizzando il tasto .
3. Con "Lingua" selezionata, premere il tasto .
4. Scorrere le opzioni della lingua utilizzando il tasto .
5. Premere il tasto per selezionare la lingua desiderata.
6. Premere il tasto per salvare.

IMPOSTARE L'OROLOGIO E IL PROGRAMMA DISINFETTANTE

AVVERTENZA: assicurarsi che l'ora corretta dell'orologio e l'ora di inizio ciclo siano impostate su SoClean 2 prima di utilizzare la macchina PAP. Prestare particolare attenzione all'impostazione AM/PM se si utilizza la modalità a 12 ore. In caso contrario, il dispositivo SoClean potrebbe funzionare in un momento imprevisto.





AVVERTENZA: in caso di interruzione dell'alimentazione nell'abitazione o al dispositivo SoClean, assicurarsi che l'ora dell'orologio e l'ora di inizio ciclo siano impostate correttamente su SoClean 2 prima di utilizzare la macchina PAP. In caso contrario, SoClean 2 potrebbe avviarsi inaspettatamente.

Se si scollega SoClean 2 o se si verifica una perdita di potenza, sarà necessario reimpostare solo l'ora corrente. Le impostazioni di disinfezione rimangono memorizzate. Per un uso sicuro, utilizzare SoClean 2 solo come indicato nella presente guida.

Il timer di SoClean 2 consente di automatizzare completamente la disinfezione quotidiana dopo il collegamento alla macchina PAP. SoClean è preimpostata per iniziare un ciclo disinfettante di 7 minuti alle ore 10:00 am. Tuttavia, **è necessario impostare l'orologio sull'ora corrente**. Le seguenti procedure descrivono come impostare l'orologio, programmare la disinfezione giornaliera e avviare immediatamente un ciclo disinfettante.









Impostare l'orologio

1. Premere il pulsante .
2. Cambiare l'ora premendo il tasto  ossia  fino al raggiungimento dell'ora corrente. Tenendo premuto il pulsante l'ora si sposta più velocemente. Premere nuovamente il tasto  per memorizzare l'ora e tornare alla schermata iniziale.

Orologio a 24 ore

Per visualizzare l'ora in formato 24 ore (ora militare):

1. Premere contemporaneamente i pulsanti  e .
2. Con "Formato ora" selezionato, premere il tasto .
3. Scegliere il formato a 12 o 24 ore utilizzando il tasto .
4. Premere il tasto  per selezionare l'impostazione preferita.
5. Premere il tasto  per salvare.

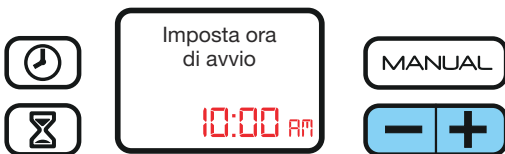
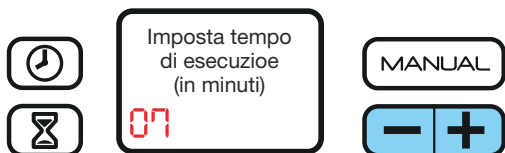
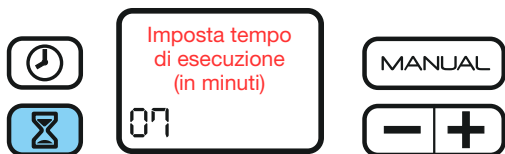



Impostare la durata del ciclo/pianificare la disinfezione giornaliera

Questi due processi si susseguono in questa configurazione.

1. Premere il pulsante .
2. Premere il tasto  o  per diminuire o aumentare il numero di minuti del ciclo.

Nota: il tempo di esecuzione predefinito di 7 minuti dovrebbe essere sufficiente per disinfettare l'apparecchiatura PAP.

3. Premere di nuovo il tasto  per salvare la durata del ciclo e programmare l'ora di inizio ciclo. Per saltare l'impostazione dell'ora di avvio, premere nuovamente il tasto  quando si raggiunge questo passaggio.

4. Premere il pulsante  o  per raggiungere l'ora di inizio desiderata. Premere nuovamente il tasto  per salvare e tornare alla schermata iniziale.

Nota: programmare un'ora di avvio almeno due ore prima di utilizzare la macchina PAP. L'intero ciclo disinfettante richiede due ore oltre al tempo per la disinfezione. Una spia luminosa verde indica che il ciclo è completo.



Modalità manuale

Per disinfettare l'attrezzatura immediatamente. La disinfezione giornaliera automatica avverrà comunque se l'apparecchiatura PAP è conservata nella camera di disinfezione.

Assicurarsi che l'apparecchiatura PAP sia in posizione e che il coperchio di SoClean sia chiuso.

1. Premere il tasto **MANUAL** per avviare il ciclo disinfettante.

Il ciclo disinfettante inizia immediatamente e dura in base al tempo impostato.

Come per la normale procedura disinfettante, attendere la luce verde prima di rimuovere la maschera. Non è necessario rimuovere la maschera immediatamente dopo la luce verde.

USARE SOCLEAN 2

Dopo l'installazione, l'utilizzo di SoClean 2 è estremamente semplice. Dopo aver seguito la procedura di collegamento a pagina 14, SoClean 2 disinfetta quotidianamente l'apparecchiatura PAP.

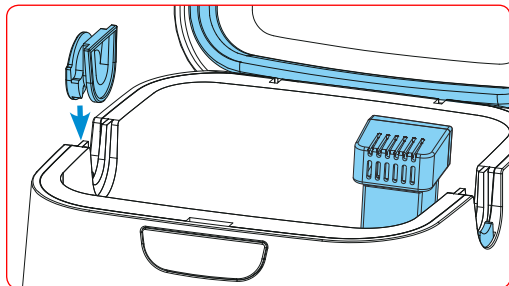

Figure 6.
Installare la spina rimovibile per la scanalatura del tubo

! AVVERTENZA: non alterare fisicamente gli interruttori di rilevamento del tubo su SoClean 2. Ispezionare regolarmente gli interruttori di rilevamento del tubo per rilevare eventuali danni o l'impossibilità di spostarsi verso l'alto/basso. In caso di guasto all'interruttore di rilevamento del tubo su SoClean 2, quest'ultimo potrebbe avviarsi inaspettatamente.

1. Aprire il coperchio.
2. Installare la spina rimovibile per la scanalatura del tubo in una scanalatura aperta (figura 6).

Orientare la spina rimovibile per la scanalatura del tubo come mostrato nella figura 6. Il lato rotondo della spina rimovibile per la scanalatura del tubo si trova al di fuori di SoClean 2.

Nota: la maschera e il tubo PAP possono essere inseriti da entrambi i lati di SoClean 2. Per cambiare i lati, rimuovere la spina rimovibile per la scanalatura del tubo sollevandola direttamente e inserirla nella scanalatura sul lato opposto.

3. Rimuovere l'involucro esterno in plastica e il nastro blu dalla cartuccia del filtro e inserirlo completamente nella scanalatura della cartuccia del filtro nell'angolo posteriore destro della camera disinfettante.

4. Inserire la maschera nella camera disinfettante lasciando che il tubo PAP collegato rimanga nella scanalatura aperta, di fronte alla spina rimovibile per la scanalatura del tubo (figura 7).

5. Chiudere il coperchio con il tubo PAP posto nella scanalatura aperta (figura 8). SoClean ora opererà automaticamente in base all'ora e alla durata preimpostati.

Nota: SoClean non funzionerà senza la maschera e il tubo presenti nella camera disinfettante chiusa. Inoltre, SoClean non funziona se la spina rimovibile per la scanalatura del tubo è assente o non correttamente posizionata.

! AVVERTENZA: tenere chiuso il coperchio di SoClean fino all'accensione della spia verde di stato (circa 2 ore dopo il completamento del ciclo disinfettante).

È necessario che la maschera rimanga chiusa nella camera disinfettante per almeno 2 ore al fine di garantire che l'ozono svolga la sua funzione disinfettante e che si dissolva adeguatamente. Dopo tale periodo, la spia di stato si illumina di verde e la maschera è pronta per essere rimossa dalla camera disinfettante.

L'ozono si disperde rapidamente nell'atmosfera. Se si interrompe accidentalmente il ciclo di disinfezione e si rilascia ozono aprendo il coperchio della camera disinfettante, è sufficiente allontanarsi da SoClean 2 per 5 minuti al fine di evitare l'esposizione involontaria. Nota: L'apparecchiatura

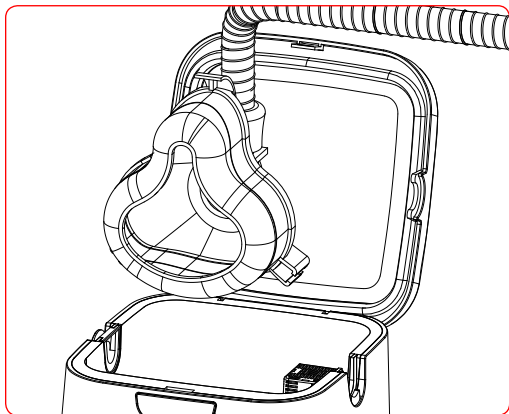

Figure 7.
Posizionare la maschera PAP nella camera disinfettante

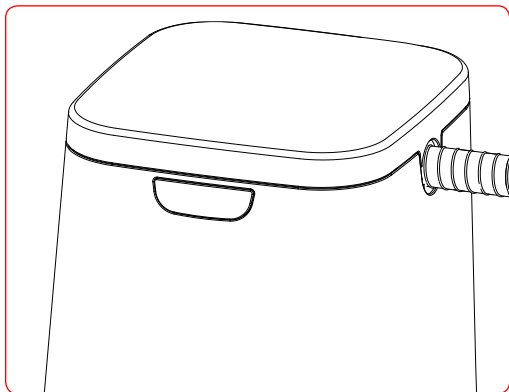

Figure 8. Coperchio chiuso con maschera PAP all'interno

PAP non sarà completamente disinfettata se si interrompe il ciclo di disinfezione; si raccomanda pertanto di riavviare il ciclo.

6. Una volta completato il ciclo (la spia di stato sarà verde), aprire il coperchio e rimuovere la maschera PAP. Rimuovere la presa rimovibile della scanalatura e collocarla all'interno della camera disinfettante SoClean.

Consiglio: collocare la spina rimovibile della scanalatura nella camera disinfettante aiuta a prevenire la perdita accidentale della spina rimovibile della scanalatura.

L'ozono è un disinfettante gassoso che si dissolve naturalmente dopo che è stato generato. SoClean è progettato per contenere in sicurezza l'ozono all'interno del sistema ed è dotato di una cartuccia del filtro catalizzatrice all'interno della camera disinfettante per convertire l'ozono in ossigeno.



AVVERTENZA: non dirigere il tubo PAP attraverso entrambe le scanalature di rilevamento durante **o dopo** l'utilizzo della macchina PAP. Ciò potrebbe causare il funzionamento inaspettato del dispositivo SoClean.



CURA E MANUTENZIONE DEL DISPOSITIVO SOCLEAN 2

Pulire SoClean 2 con un panno umido. Il prelavaggio neutro deve essere utilizzato solo per pulire l'apparecchiatura PAP seguendo le istruzioni del produttore.



AVVERTENZA: non immergere o riempire il dispositivo SoClean con acqua!

La valvola di ritegno e la cartuccia del filtro SoClean devono essere sostituiti ogni 6 mesi. Dopo circa sei mesi, a seconda dell'uso, viene visualizzato un messaggio di promemoria sul display.

Per ordinare nuovamente i materiali di consumo (cartuccia del filtro, valvola di ritegno o prelavaggio neutro), contattare il rivenditore autorizzato o visitare il sito **SoClean.com** e cercare il componente desiderato.

Se SoClean è stato fatto cadere o è visibilmente danneggiato o se si notano crepe nei tubi o nella chiusura, interrompere l'uso di SoClean e contattare l'Assistenza clienti.



Si prega di acquistare i kit di cartucce dei filtri solo da SoClean®. I kit autentici di cartuccia del filtro possono essere acquistati da SoClean tramite diversi negozi online, come Amazon® ed eBay® oltre a SoClean.com. Tuttavia, per garantire l'autenticità del kit di cartuccia del filtro, si prega di confermare che il venditore del kit sia SoClean, e non qualsiasi altro venditore, al fine di garantire l'autenticità del kit di cartuccia del filtro. SoClean ha scoperto che i kit di cartuccia del filtro contraffatti sono in vendita, in particolare su Amazon® ed eBay®, con valvole di ritegno e filtri, e possono causare perdite e danni alla macchina SoClean o alla proprietà a causa di perdite d'acqua dalle valvole di ritegno contraffatte. Contattare immediatamente SoClean in caso di problemi con il kit di cartuccia del filtro.

Amazon® è un marchio registrato di proprietà di Amazon Technologies, Inc. eBay® è un marchio registrato di proprietà di eBay, Inc. SoClean® è un marchio registrato di proprietà di SoClean, Inc.

DOMANDE FREQUENTI

1. La mia attrezzatura PAP verrà bagnata da SoClean? No. SoClean 2 uccide il 99,9% dei germi PAP e di altri agenti patogeni con l'ozono. In questo processo non vengono utilizzati fluidi o acqua.

2. SoClean è nocivo per me o per l'ambiente? La tecnologia dell'ozono di SoClean 2 è utilizzata anche per i prodotti ortofrutticoli e per l'acqua potabile. SoClean 2 produce ozono in un sistema chiuso e dispone della cartuccia del filtro che converte l'ozono in ossigeno normale. L'ozono disinfetta l'attrezzatura e si dissolve naturalmente e completamente in ossigeno entro due ore.

3. Come faccio a sapere che il mio SoClean 2 funziona correttamente? Dopo che il ciclo disinfettante è stato completato correttamente, la spia di stato si accende di colore verde. L'attrezzatura PAP avrà un leggero profumo di pulito.

4. E se l'odore rilasciato da SoClean 2 è troppo forte per me? Lavare l'attrezzatura con il Prelavaggio neutro. Non utilizzare detersivi profumati, in quanto possono reagire con l'ozono e produrre odori indesiderati. Se il dispositivo produce ancora un forte odore è possibile provare uno qualsiasi di questi passaggi:

- Prima di indossare la maschera, prima di coricarsi, avviare la macchina PAP per 20 secondi al fine di consentire l'emissione di qualsiasi residuo di profumo.
- Programmare la macchina in modo da farla funzionare anticipatamente durante il giorno, permettendo che ogni residuo di odore si dissolva durante la notte.
- Aumentare la durata del ciclo fino a 12 minuti per alcuni giorni. Un forte odore può indicare un'elevata quantità di sostanze organiche ossidate, come i detersivi profumati. Un ciclo più lungo può rimuovere completamente queste sostanze organiche. È possibile ridurre il tempo del ciclo se quanto sopra ha contribuito a ridurre l'odore.

5. E se la mia spia luminosa è rossa o gialla?

Ciò significa che il ciclo disinfettante non è ancora completo. Attendere fino a quando la luce diventa verde per rimuovere l'apparecchiatura PAP dalla camera disinfettante di SoClean 2. (Vedere pagina 11)

6. Sono passate più di due ore da quando SoClean ha completato un ciclo, ma la luce di stato è ancora gialla. Perché?

Alcuni tipi di illuminazione interna rendono difficile distinguere le luci gialle e verdi di SoClean 2. Verificare che la luce verde sia visibile prima di aprire SoClean 2 per assicurarsi che il ciclo disinfettante sia completo e che l'apparecchiatura PAP sia disinfettata e pronta per l'uso.

7. Cosa succede se la spia è spenta dopo un orario programmato per la disinfezione?

SoClean 2 è verde quando un ciclo disinfettante si conclude correttamente. Se la luce non è accesa, il ciclo non è iniziato.

Le ragioni comuni possono essere che il coperchio non è stato chiuso in modo sicuro, che non fosse alcuna maschera nella camera disinfettante al momento della disinfezione o che mancasse la presa rimovibile della scanalatura del tubo o che non fosse posizionata correttamente (vedere pagina 22). Se sembra tutto a posto, chiudere il coperchio e premere il tasto **MANUAL** per verificare. Sullo schermo verranno visualizzati eventuali messaggi di errore (vedere pagina 11 per i messaggi di errore).

8. Che cosa succede se ho saltato l'ora programmata per la disinfezione, ma desidero comunque disinfettare la mia attrezzatura?

È possibile utilizzare la funzione Manuale per eseguire un ciclo. (Vedere pagina 21).

Per ulteriori domande o dubbi, visitare il sito web: [SoClean.com](https://www.soclean.com)

Per informazioni sulla garanzia visitare il sito [SoClean.com/warranty](https://www.soclean.com/warranty).

9. Perché il mio display dice Ordinare il kit del filtro?

Questo messaggio viene visualizzato ogni 6 mesi circa, a seconda dell'uso, come promemoria per la sostituzione regolare della cartuccia del filtro e della valvola di ritegno. Queste parti si consumano a causa dell'uso regolare. È possibile acquistare la cartuccia del filtro e la valvola di ritegno insieme in un kit di cartuccia del filtro (PN1207). Per ordinare nuovamente, contattare il proprio rivenditore autorizzato o visitare il sito [SoClean.com](https://www.soclean.com).

10. Ci sono materiali che dovrei evitare di inserire in SoClean?

Il dispositivo SoClean è progettato per disinfettare solo le apparecchiature PAP. Il nylon e la gomma naturale si rompono quando esposti all'ozono. I produttori di apparecchiature PAP generalmente non utilizzano questi materiali nei loro serbatoi, tubi, maschere o copricapi. In caso di domande, contattare il produttore, fornitore della macchina PAP oppure SoClean.

11. La mia maschera mi risulta oleosa, cosa devo fare?

La composizione chimica della pelle è unica. Le persone con pelle grassa devono lavare a mano la maschera come consigliato dal produttore. È possibile utilizzare il Prelavaggio neutro fornito in dotazione o pulire la maschera con le salviettine per maschere di SoClean.

12. Con quale frequenza devo lavare le mie attrezzature PAP?

Le apparecchiature PAP devono essere lavate secondo quanto consigliato dal produttore. È possibile utilizzare il Prelavaggio neutro fornito in dotazione.

13. In caso di perdita di energia, devo resettare il mio SoClean?

In caso di interruzione dell'alimentazione presso l'abitazione o SoClean 2, assicurarsi che l'ora dell'orologio e l'ora di inizio ciclo siano impostate correttamente su SoClean 2 prima di utilizzare la macchina PAP. In caso contrario, il dispositivo SoClean potrebbe funzionare in un momento imprevisto. Vedere pagina 19 per le istruzioni su come impostare l'orologio e l'avvio del ciclo.



Manual de Usuario

Sistema Automático de Desinfección de PAP SoClean 2



ESPAÑOL



Gracias por comprar el sistema de desinfección de PAP SoClean 2.*

Este manual contiene una descripción general del producto e instrucciones clave de configuración. Una vez conectado, encontrará que la desinfección diaria de su equipo de PAP nunca ha sido tan fácil. El proceso patentado de SoClean destruye el 99,9% de los gérmenes, bacterias y otros patógenos en el sistema de PAP sin la necesidad de agua o químicos agresivos.† SoClean 2 le permite utilizar equipos de PAP desinfectados diariamente, sin necesidad de desconectarlos.

† Datos en archivo.

Si bien el SoClean está diseñado para adaptarse a muchos modelos de PAP, algunos modelos requieren partes adicionales o pasos de configuración. Si actualmente no tiene estas piezas, puede comprarlas en SoClean o en un distribuidor autorizado.

Visite SoClean.com para obtener información del modelo de PAP.

SoClean se compromete a desarrollar formas innovadoras y seguras para mejorar la salud y el bienestar de los usuarios de PAP. No dude en ponerse en contacto con nosotros para cualquier pregunta que pueda tener en SoClean.com/contact.

* Ver indicaciones de uso, precauciones y especificaciones.

TABLA DE CONTENIDO

INDICACIONES DE USO, CONTRAINDICACIONES, ESPECIFICACIONES, ADVERTENCIAS Y PRECAUCIONES	114
SU SALUD Y SEGURIDAD DEL OZONO	116
CLASIFICACIÓN, SÍMBOLOS DEL FABRICANTE Y AVISO DE LA FCC	117
INCLUIDO CON SU SOCLEAN 2	118
PANEL DE CONTROL DE SOCLEAN 2	122
PIEZAS CLAVE DE PAP	124
PASOS PARA LA CONEXIÓN	126
EQUIPOS DE SOPORTE DE PAP Y ADAPTADORES	129
CONFIGURAR IDIOMA, RELOJ Y PROGRAMAR LA DESINFECCIÓN	130
USO DE SU SOCLEAN 2	134
CUIDADO Y MANTENIMIENTO DE SU DISPOSITIVO SOCLEAN 2	136
PREGUNTAS FRECUENTES	136



SoClean.com



00800 5558 8811

SoClean.2

INDICACIONES DE USO, CONTRAINDICACIONES, ESPECIFICACIONES, ADVERTENCIAS Y PRECAUCIONES

Indicaciones de uso: El SoClean 2 es un dispositivo general de desinfección de Presión Positiva en las Vías Respiratorias (PAP, por sus siglas en inglés) y está diseñado para ser utilizado en el hogar. Una persona que usa el equipo de Presión Positiva en las Vías Respiratorias (PAP) puede usar SoClean 2 para destruir el 99,9 % de los gérmenes y bacterias y otros patógenos en el sistema de PAP o cuando el usuario quiere el beneficio adicional de una desinfección completa del equipo de PAP.*†

SoClean 2 se conecta a un equipo de PAP y se ejecuta diariamente mientras la máscara está dentro de la cámara de desinfección. SoClean 2 no necesita ser desconectado antes de usar su equipo de PAP.

Contraindicaciones de uso: No utilice el dispositivo SoClean si se utiliza una esencia aromática en el depósito de agua de PAP o si se utilizan detergentes altamente fragantes para desinfectar el equipo de PAP. Suspenda su uso si se desarrolla acné o erupciones a lo largo de la línea de contacto con la máscara.



Las personas con afecciones respiratorias agudas o crónicas, como asma, bronquitis y vías respiratorias sensibles o irritadas (boca, nariz, garganta) deben consultar a su médico antes de usar este producto.



Lea este Manual de Usuario antes de utilizar el equipo.

Use este producto solo de la manera descrita en este Manual de Usuario. Si el equipo se utiliza de una manera no especificada por el fabricante, la protección de la seguridad provista por el equipo puede verse afectada.

***AVISO LEGAL:** SoClean no representa mediante el uso del término desinfectar, desinfectante o desinfección en este documento, o en otra documentación, una tasa de eliminación de más del 99,9 % de gérmenes y bacterias en el equipo de PAP.

Especificaciones:

Características eléctricas:

Entrada del adaptador de CA: CA 100~240V, 50/60HZ, 0,5A

Salida del adaptador de CA: DC 12V, 1,5A Máx

Consumo de energía: 18W Máx

Características ambientales:

Operando: 10°C a 38°C (50°F a 100°F),
15 % a 70 % de humedad

Condiciones de almacenamiento y transporte:

-20°C a +55°C (-4°F a 131°F),
15 % a 70 % de humedad

Concentración de ozono:

10 ppm a 5 min cuando se mide 1 cm desde la interfaz del tubo de salida del generador de ozono en el dispositivo SoClean, suponiendo que la concentración de ozono inicial sea <0,3 ppm antes de encender el dispositivo SoClean.†

Características físicas:

Dimensiones: 200 x 184 x 225 mm

Peso: 2,5 kg

Longitud del cable: 142 cm

† Datos en archivo.

 **ADVERTENCIA:** Asegúrese de que la hora correcta del reloj y la hora de inicio del ciclo estén configuradas en su SoClean 2 antes de usar su equipo de PAP. Preste especial atención a la configuración de AM/PM si utiliza el modo de 12 horas. De lo contrario, es posible que el dispositivo SoClean 2 se inicie en un momento inesperado.

 **ADVERTENCIA:** En caso de pérdida eléctrica en su hogar o en el dispositivo SoClean 2, asegúrese de que la hora correcta de inicio del reloj y la hora de inicio del ciclo estén establecidas en su SoClean 2 antes de utilizar su equipo de PAP. De lo contrario, es posible que el dispositivo SoClean 2 se inicie en un momento inesperado.

 **ADVERTENCIA:** No altere físicamente los interruptores de detección de manguera en su dispositivo SoClean 2. Inspeccione regularmente los interruptores de detección de la manguera en busca de daños o incapacidad para moverse hacia arriba/abajo. El fallo de los interruptores de detección de manguera en su SoClean 2 puede hacer que SoClean se inicie en un momento inesperado.

 **ADVERTENCIA:** Manténgalo alejado de fuentes de agua como la lluvia, bañeras, lavabos y piscinas. Para limpiarlo, utilice un paño húmedo. No sumerja el dispositivo SoClean en líquidos ni use limpiadores químicos.

 **ADVERTENCIA:** Manténgalo alejado de los niños. No coloque ningún objeto vivo dentro de la cámara de desinfección durante el uso.

 **ADVERTENCIA:** No inhale desde la manguera de inyección o la salida de la manguera de inyección en la parte posterior del dispositivo.

 **ADVERTENCIA:** No respire a través de su máscara de PAP si SoClean está funcionando en un ciclo de desinfección.

 **ADVERTENCIA:** No lo utilice en entornos donde haya aire explosivo, cerca de vapores de gas u otros productos inflamables, etc. No coloque ningún objeto inflamable o combustible sobre el SoClean 2.

 **ADVERTENCIA:** Mantenga la tapa del SoClean cerrada hasta que se encienda la luz verde (aproximadamente 2 horas después de completar el ciclo de desinfección).

 **ADVERTENCIA:** No retire la junta de la ranura del interruptor de detección de manguera.

 **PRECAUCIÓN:** La junta de la tapa es extraíble. Asegúrese de que la junta de la tapa esté instalada correctamente antes de iniciar un ciclo de desinfección.

 **ADVERTENCIA:** No desmonte el SoClean 2.

 **PRECAUCIÓN:** No ponga el prelavado neutralizante en el depósito de PAP. El prelavado neutralizante sirve únicamente para limpiar su equipo de PAP.

 **PRECAUCIÓN:** Asegúrese de que la manguera de inyección negra de la parte posterior de SoClean esté conectada a su PAP antes de iniciar su dispositivo SoClean.

 **ADVERTENCIA:** Si se detecta un fuerte olor a ozono cuando el SoClean está funcionando, apague el SoClean 2 desconectando el adaptador de alimentación de CA e inspeccione el SoClean 2 para detectar daños visibles, como grietas en la carcasa o en los tubos, así como en las conexiones de los mismos.

 **ADVERTENCIA:** No pase su manguera de PAP a través de las dos ranuras de detección de la manguera mientras esté usando su PAP **o después**. Esto puede hacer que el dispositivo SoClean se inicie en un momento inesperado.

SU SALUD Y SEGURIDAD DEL OZONO

Precauciones para el uso beneficioso del SoClean 2

- El ozono, la forma triatómica de oxígeno (O₃), se conoce como oxígeno activado.
- El ozono es un desinfectante eficaz e invisible.
- El SoClean 2 usa ozono para desinfectar el equipo de Presión Positiva en las Vías Respiratorias (PAP); el ozono solo entra en contacto con el equipo de PAP, no con el usuario.
- El SoClean 2 está diseñado para producir solo suficiente ozono para la desinfección efectiva de su equipo de PAP.
- Mientras que respirar grandes cantidades de ozono puede irritar las vías respiratorias de los humanos, seguir las instrucciones de uso asegura que los usuarios de SoClean 2 no respiren grandes cantidades de ozono.
- El ozono se disipa rápidamente en la atmósfera. Si interrumpe accidentalmente el ciclo de desinfección y libera ozono abriendo la cámara de desinfección antes de que finalice el ciclo de desinfección, simplemente aléjese de SoClean 2 para evitar la exposición involuntaria.
- El olor del ozono es detectable en bajas concentraciones por algunas personas. El aroma del ozono tiene la característica de un olor dulce parecido al cloro.
- Si huele a ozono y cree que el dispositivo SoClean no funciona correctamente, desconecte la alimentación del dispositivo y póngase en contacto con SoClean.



ADVERTENCIA: Si se detecta un fuerte olor a ozono cuando el SoClean está funcionando, apague el SoClean 2 desconectando el adaptador de alimentación de CA e inspeccione el SoClean 2 para detectar daños visibles, como grietas en la carcasa o en los tubos, así como en las conexiones de los mismos.



ADVERTENCIA: Las personas con afecciones respiratorias agudas o crónicas, como asma, bronquitis, resfriados, gripe y vías respiratorias sensibles o irritadas (boca, nariz, garganta) deben consultar a su médico antes de usar este producto.

CLASIFICACIÓN, FABRICANTE, SÍMBOLOS Y AVISO DE LA FCC

Clasificación

FDA Clase I de EE. UU. por 21 CFR § 880.6890: desinfectantes de uso general.

EC/UE MDD Clase IIa según 93/42/CEE Anexo IX Regla 15 - El dispositivo está destinado a desinfectar dispositivos médicos.

Diseñado por y fabricado para: SoClean, Inc., 12 Vose Farm Road, Peterborough, New Hampshire 03458 E.E.U.U.

Símbolos

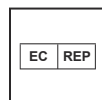

Representante autorizado en la Comunidad Europea



Fabricante
JDI Electronics Factory
Sima Industrial Zone, Sima Village, Changping Town,
Dongguan City, Guangdong Province, China 523570

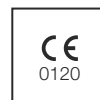

Cumple con la Directiva sobre dispositivos médicos de la Unión Europea



Consultar manual



Residuos de equipos eléctricos y electrónicos (WEEE por sus siglas en inglés). Es responsabilidad del usuario final desechar este equipo en un punto de recolección designado.



Número de serie



Número de catálogo



No fabricado con látex de caucho natural.



Fecha de fabricación



No usar si el paquete está dañado.

Aviso de la FCC

Tenga en cuenta que los cambios o modificaciones no aprobados expresamente por la parte responsable del cumplimiento podrían anular la autoridad del usuario para utilizar el equipo.

NOTA: Este equipo ha sido probado y cumple con los límites para un dispositivo digital de Clase B, de conformidad con la Parte 18 de las Normas de la FCC. Estos límites están diseñados para proporcionar una protección razonable contra interferencias perjudiciales en una instalación residencial. Este equipo genera, utiliza y puede emitir energía de radiofrecuencia y, si no se instala y utiliza de acuerdo con las instrucciones, puede causar interferencias perjudiciales en las comunicaciones de radio. Sin embargo, no hay garantía de que no se produzcan interferencias en una instalación en particular. Si este equipo causa interferencias perjudiciales en la recepción de radio o televisión, lo cual puede determinarse encendiendo y apagando el equipo, se recomienda al usuario que intente corregir la interferencia mediante una o más de las siguientes medidas:

- Reorientar o reubicar la antena receptora.
- Aumentar la separación entre el equipo y el receptor.
- Conectar el equipo a una toma de corriente en un circuito diferente al que está conectado el receptor.
- Consultar con el distribuidor o con un técnico de radio/TV experimentado para obtener ayuda.

INCLUIDO CON SU SOCLEAN 2

Número	Nombre de la parte	Código de artículo	Descripción
1	Enchufe de la ranura de la manguera extraíble	PN1214	Esto le permite configurar el dispositivo SoClean 2 en el lado derecho o izquierdo de su equipo de PAP. Coloque este tapón en la ranura de la manguera que no usa.
2	Cámara desinfectante	N/A	Coloque su máscara aquí cuando se levante. Cierre la tapa para asegurarse de que se ejecuta el ciclo diario de desinfección automatizada.
3	Junta de tapa	PN1215	Asegura un cierre hermético alrededor de la cámara de desinfección cuando la tapa de SoClean 2 está cerrada. No cierre la tapa sin esta parte en su lugar.
4	Tapa SoClean	N/A	Cierre la tapa después de colocar la mascarilla en la cámara de desinfección para asegurarse de que ocurra el ciclo diario de desinfección automatizado.
5	Filtro de cartucho	PN1207	Este filtro de cartucho convierte el ozono de nuevo en oxígeno normal. Retire la envoltura de plástico exterior y la cinta azul antes de la instalación. Puede volver a comprar el filtro junto con la válvula de retención como parte del kit de filtro de cartucho.
6	Interruptor de detección de manguera	N/A	El interruptor de detección de la manguera detecta cuando el SoClean 2 está configurado para funcionar al detectar la presencia de la manguera en la ranura de la manguera cuando la tapa está cerrada. Si no se detecta una manguera, SoClean 2 no ejecutará un ciclo de desinfección. El funcionamiento del interruptor de detección de la manguera se puede inspeccionar presionando suavemente hacia abajo y soltando el interruptor de plástico gris y escuchando un clic audible. El interruptor debe moverse libremente hacia abajo y hacia arriba cuando se presiona suavemente.
7	Prelavado neutralizante	PN1101	El prelavado neutralizante elimina cualquier material u olor que pueda reaccionar con el ozono. Lave su equipo de PAP siguiendo las instrucciones de los fabricantes de PAP antes de conectar el dispositivo SoClean 2 o cuando reciba una máscara, manguera o depósito nuevos.

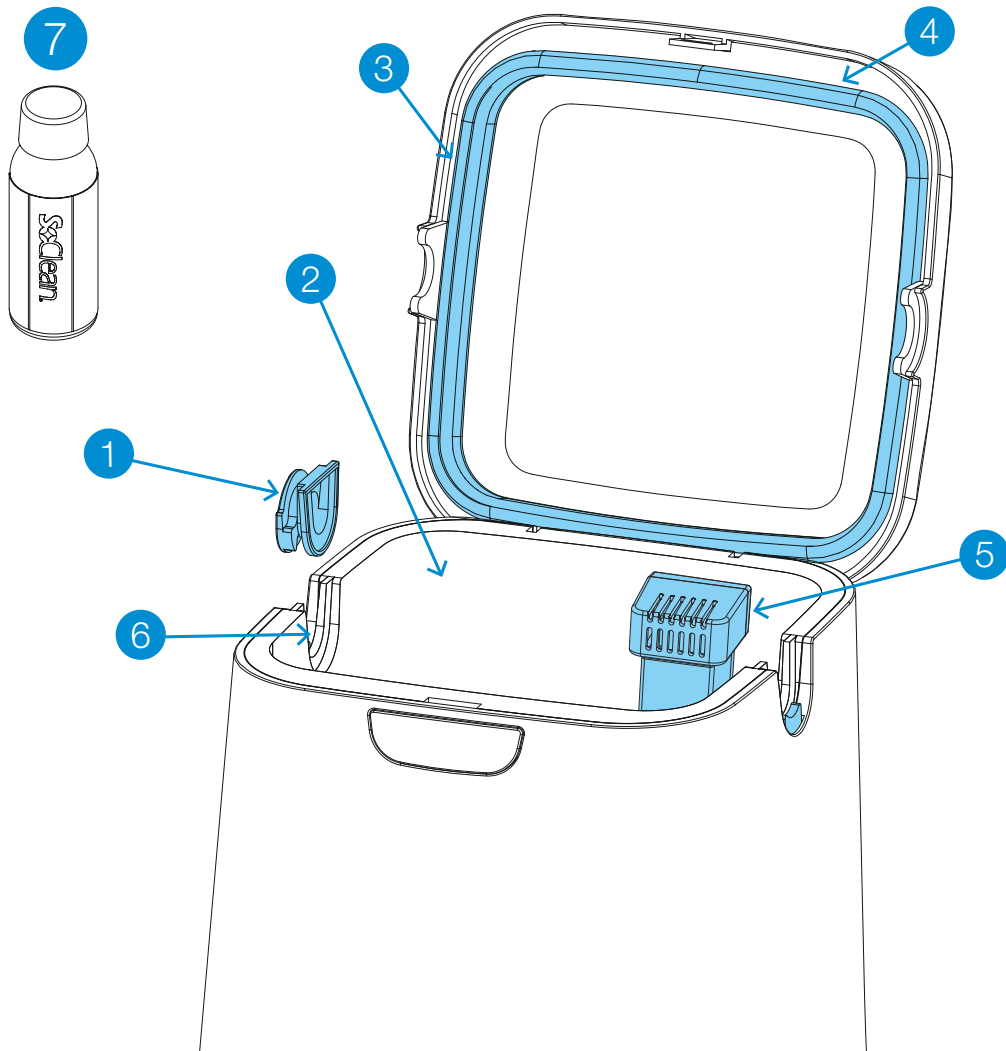

INCLUIDO CON SU SOCLEAN 2

Número	Nombre de la parte	Código de artículo	Descripción
8	Panel de control	N/A	Botones, pantalla e indicador de luz de ciclo para las funciones de SoClean. Véase la página 10 para más detalles.
9	Manguera de inyección A y B	PN1104.12	La manguera de inyección A y B transporta ozono desde el dispositivo SoClean al equipo de PAP. Véase la página 16.
10	Válvula de retención	PN1207	Este artículo viene preinstalado en la manguera de inyección. Es una válvula de retención unidireccional que evita que el agua en el depósito de su humidificador vuelva a ingresar a su dispositivo SoClean. Si puede ver agua en este tubo transparente, reemplace el conjunto de la válvula de retención inmediatamente. Puede volver a comprarlo junto con el filtro de cartucho como parte del kit de filtro de cartucho.
11	Punto de inyección	PN1106 (con depósito de humidificador) PN1106 (sin depósito de humidificador - no incluido)	Conecta la manguera de inyección A y B a su equipo de PAP. Véase la página 15.
12	Adaptador de CA	PN1209	Suministra corriente a su SoClean 2. Véase la página 16.

Piezas de repuesto

Deberá reemplazar algunas piezas de SoClean regularmente debido al uso y desgaste normal. Aparece un mensaje en su SoClean después de una cierta cantidad de uso (generalmente alrededor de seis meses) como recordatorio para reemplazar el filtro de cartucho y la válvula de retención. Estas dos partes se ordenan como un juego llamado kit de filtro de cartucho (PN1207).

El prelavado neutralizante también está disponible para su compra si se agota. Siga las instrucciones del fabricante de PAP para limpiar su equipo de PAP.

Para reordenar los suministros, póngase en contacto con su distribuidor autorizado o visite [SoClean.com](https://www.soclean.com) y busque la pieza deseada.



ADVERTENCIA: Compre sus kits de filtros de cartuchos solo de SoClean®. Los kits de filtros de cartucho auténticos se pueden comprar de SoClean a través de múltiples mercados en línea, como Amazon® y eBay®, además de SoClean.com, sin embargo, debe confirmar que el vendedor de su kit de filtro de cartucho es SoClean, y no cualquier otro vendedor, para garantizar la autenticidad de su kit de filtro de cartucho. SoClean ha descubierto kits de filtros de cartuchos falsificados que se venden, sobre todo en Amazon® y eBay®, con válvulas de retención y filtros, que puede causar fugas y daños al equipo SoClean o a su propiedad debido a las fugas de agua en las válvulas de retención de la falsificación. Póngase en contacto con SoClean de inmediato si ha tenido algún problema con su kit de filtro de cartucho. Amazon® es una marca registrada propiedad de Amazon Technologies, Inc. eBay® es una marca registrada propiedad de eBay, Inc. SoClean® es una marca registrada propiedad de SoClean, Inc.

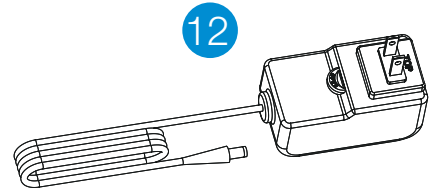
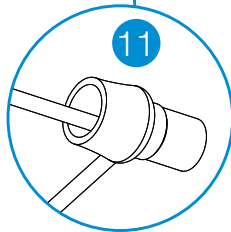
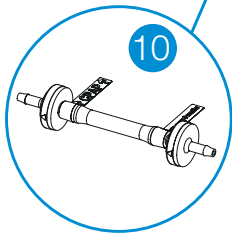
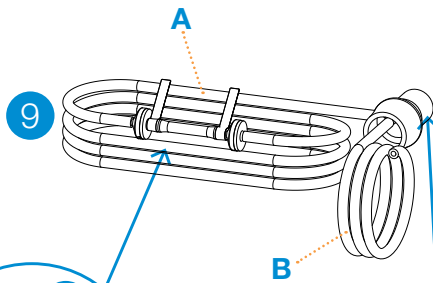
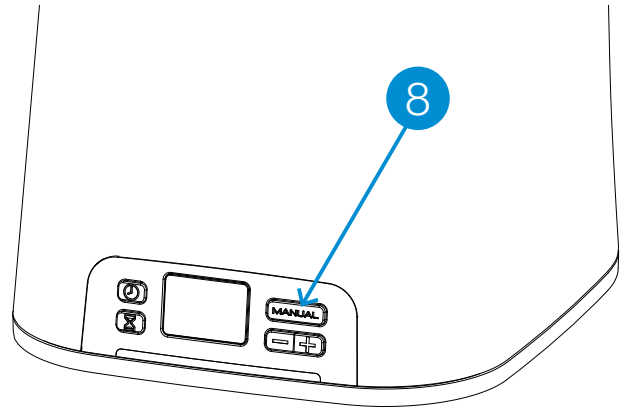

PANEL DE CONTROL DE SOCLEAN 2

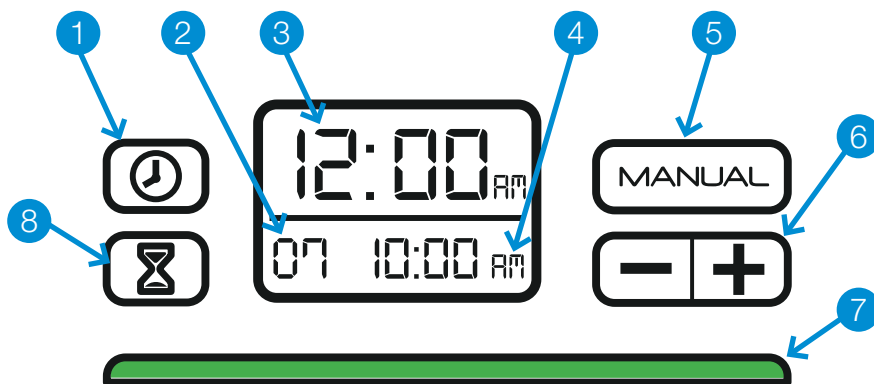

⚠ ADVERTENCIA: En caso de pérdida eléctrica en su hogar o en el dispositivo SoClean 2, asegúrese de que la hora correcta de inicio del reloj y la hora de inicio del ciclo estén establecidas en su SoClean 2 antes de utilizar su equipo de PAP. De lo contrario, es posible que el dispositivo SoClean 2 se inicie en un momento inesperado.

Número	Botón(es)/Pantalla	Descripción
1		Ajusta el reloj. Véase la página 19.
2	Ciclo de desinfección	La duración, en minutos, del ciclo de desinfección. Consulte la página 20 para esta configuración. Duración predeterminada del ciclo de desinfección establecido en 7 minutos.
3	Hora actual	La hora actual. Consulte la página 19 para esta configuración. El tiempo predeterminado se establece en 12:00 am.
4	Hora de inicio de desinfección diaria	El momento en que comienza el ciclo de desinfección diaria. Consulte la página 20 para programar el horario. El tiempo de inicio del ciclo de desinfección predeterminado se establece en 10:00 am.
5		Inicia un ciclo de desinfección inmediatamente. La desinfección programada seguirá ocurriendo. Véase la página 21.
6		Disminuye (-) o aumenta (+) el tiempo.

Número	Botón(es)/Pantalla	Descripción
7	Luz de estado	<p>La luz debajo de la pantalla indica el estado del ciclo de desinfección. Consulte las páginas 19, 20 y 21 para obtener instrucciones sobre la programación y el funcionamiento manual. Una luz verde indica que la desinfección se ha completado, y puede quitar su máscara de PAP de la cámara de desinfección de SoClean y usar su equipo de PAP.</p> <p>ROJO – El SoClean está en funcionamiento y generando ozono.</p> <p>AMARILLO – El ciclo de desinfección de 2 horas todavía está activo. El ozono está funcionando y disipándose.</p> <p>VERDE – El ciclo de desinfección está completo. Puede utilizar su equipo de PAP en cualquier momento. La luz se apaga al abrir la tapa.</p>
8		Establece la hora de inicio de la desinfección diaria. Véase la página 20.
	 y 	Cambia el reloj a formato de 24 horas o 12 horas. Véase la página 19.

Mensajes

El panel de visualización de SoClean muestra mensajes que pueden requerir acción.

Esta lista muestra los mensajes y cómo corregirlos:

Mensaje	Qué hacer
Manguera no presente. El ciclo no se ejecutará.	Asegúrese de que la manguera de PAP esté bien asentada en la ranura de la manguera. Compruebe que el tapón de la ranura de la manguera extraíble esté colocado correctamente en el otro lado. Véase la página 22.
Pida el kit de filtro.	Su filtro de cartucho ha llegado al final de su vida útil según su uso. Véase la página 25.
Desinfección en proceso. ¡No abra la tapa!	Hay ozono presente. El SoClean 2 está realizando la desinfección. Esto tarda aproximadamente 2 horas. La luz indicadora de ciclo verde significa que la desinfección se ha completado. Ahora puede abrir la tapa, sacar su máscara y usar su equipo de PAP.

PIEZAS CLAVE DE PAP

El dispositivo SoClean está diseñado para conectarse permanentemente a su equipo de PAP y permitir la operación de cualquiera de los productos.

El dispositivo SoClean se conecta a la mayoría de los equipos de PAP utilizando las piezas estándar incluidas. Esta sección describe las partes clave de su equipo de PAP en el procedimiento de conexión. La figura en la página siguiente muestra una representación genérica de estas piezas clave.

Algunos equipos de PAP tienen características que requieren pasos o partes adicionales. Los adaptadores necesarios para que SoClean funcione con su PAP contienen instrucciones correspondientes. Consulte la página 17 para obtener una lista de los adaptadores disponibles para equipos de PAP específicos.

Consulte **SoClean.com** para obtener instrucciones adicionales para equipos de PAP específicos.

Estas son partes típicas de un equipo de PAP a las que se hace referencia en los procedimientos de conexión de SoClean. Estas son solo representaciones: su equipo de PAP puede verse diferente a estos dibujos. Revise la documentación que viene con su equipo de PAP para tener una mejor idea de cómo se ven estas partes.

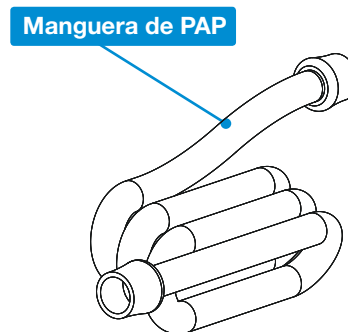
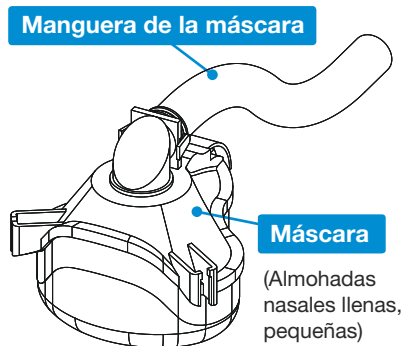
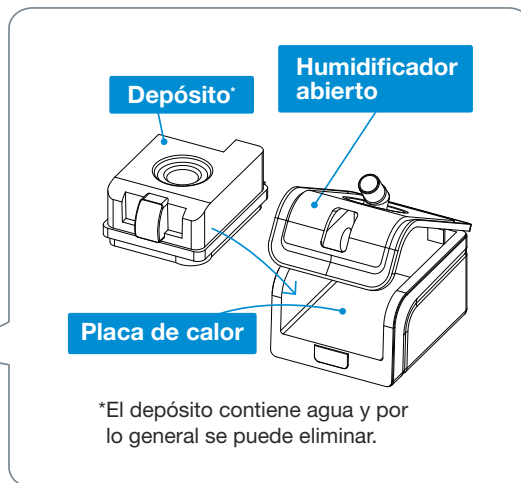
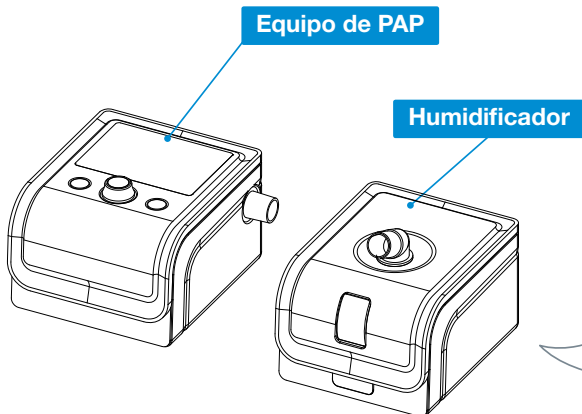

PASOS PARA LA CONEXIÓN

Después de seguir estos pasos, su SoClean 2 desinfectará su equipo de PAP diariamente sin desconectarse. Antes de desconectar el equipo de PAP para lavar estas piezas, observe dónde está conectada la manguera de PAP. Deberá conectar el punto de inyección SoClean en la misma ubicación.

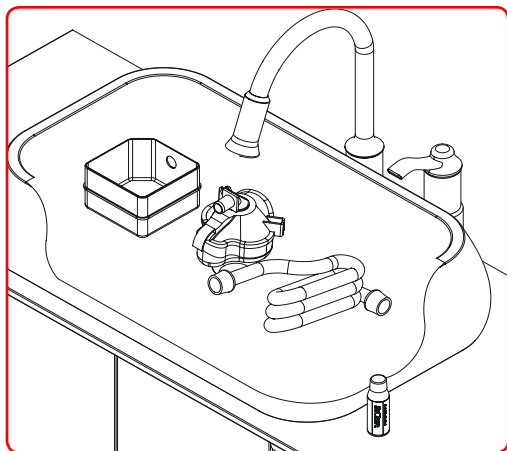

Figure 1. Desmonte y lave el equipo de PAP

Tenga en cuenta que los dispositivos SoClean no reemplazan la limpieza y el mantenimiento adecuados del dispositivo de PAP de acuerdo con las instrucciones del fabricante

1. Prelavado del equipo de PAP

Desconecte la máscara de PAP, la manguera y el depósito de su equipo de PAP.

Use dos tapas completas del prelavado de neutralización incluido con 4 l de agua para lavar su equipo de PAP (máscara, manguera y depósito) de acuerdo con las instrucciones del fabricante (figura 1).

Enjuáguelo bien con agua limpia.

Vuelva a insertar el depósito (si se usa) en el equipo de PAP. No vuelva a colocar la manguera o la máscara todavía.

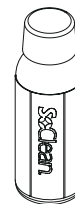

! PRECAUCIÓN: No ponga el prelavado de neutralización en la cámara de desinfección SoClean 2 o en el depósito de PAP. El prelavado neutralizante sirve únicamente para limpiar su equipo de PAP.

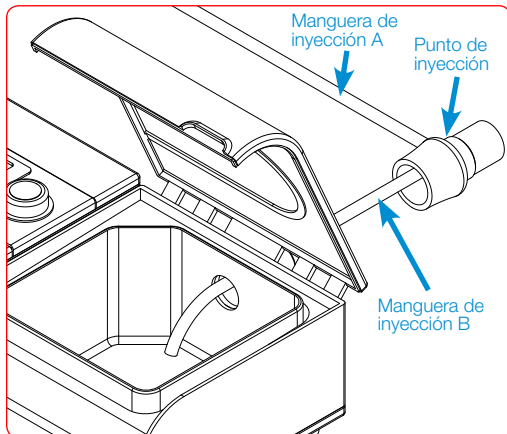

Figure 2. Conecte el punto de inyección

2. Uso de un adaptador

Si su equipo de PAP requiere un adaptador, consulte las instrucciones del adaptador para el montaje y vaya al Paso 5.

3. Conecte el punto de inyección

El punto de inyección conecta el SoClean 2 a su equipo de PAP. Una vez instalado, no necesita desconectar el punto de inyección para usar su PAP. El SoClean 2 está diseñado para permanecer continuamente conectado a su equipo de PAP.

Nota: Su modelo de depósito de PAP puede requerir procedimientos de configuración adicionales o un adaptador. Si tiene dificultades con los pasos de esta guía, visite **SoClean.com** para información sobre los diferentes modelos.

Con humidificador:

1. Coloque el punto de inyección en el puerto de su humidificador (donde se conectó la manguera de PAP), permitiendo que la manguera de inyección B más pequeña entre en el depósito (figura 2). El extremo del tubo debe colocarse sobre la placa de calor.
2. Si es necesario, recorte con cuidado la manguera de inyección B hasta que tenga la longitud correcta, y sobre la placa de calor.

Para obtener ayuda adicional para conectar a su equipo específico, visite nuestras páginas de soporte en:

SoClean.com

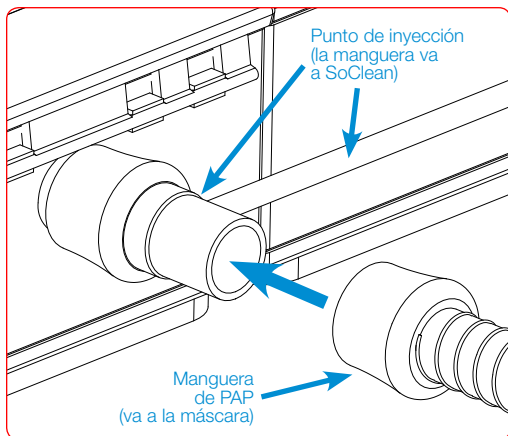

Figure 3.
Conecte la manguera de PAP al punto de inyección

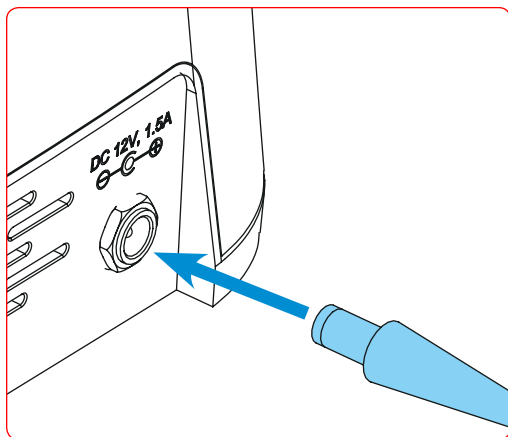

Figure 4. Conecte la alimentación de CA

Sin humidificador:

1. Retire la pequeña manguera de inyección B desde el interior del punto de inyección.

Nota: Si tiene dificultades para desconectar la manguera de inyección B, puede cortar el tubo lo más cerca posible del punto de inyección.

2. Conecte el punto de inyección directamente a su equipo de PAP.
3. Vuelva a conectar su manguera de PAP al extremo del punto de inyección.

! PRECAUCIÓN: Asegúrese de que la manguera de inyección negra de la parte posterior de SoClean 2 esté conectada a su PAP antes de iniciar su SoClean 2.

Nota: Si tiene dificultades para conectarse a su PAP, es posible que necesite una parte adicional. Póngase en contacto con **SoClean.com**.

4. Conecte la manguera de PAP

Independientemente de su humidificador, ahora puede conectar su manguera PAP al extremo del punto de inyección, que está conectado a su equipo de PAP (figura 3).

5. Conecte la alimentación

Enchufe el adaptador de CA en el conector marcado DC 12V, 1,5A en la parte posterior del SoClean 2. El adaptador de CA debe enchufarse a una toma eléctrica que sea fácil de acceder y observar (figura 4).

! ADVERTENCIA: En caso de pérdida eléctrica en su hogar o en el dispositivo SoClean 2, asegúrese de que la hora correcta de inicio del reloj y la hora de inicio del ciclo estén establecidas en su SoClean 2 antes de utilizar su equipo de PAP. De lo contrario, es posible que el dispositivo SoClean se inicie en un momento inesperado.

6. Vuelva a conectar el equipo de PAP

Ahora puede volver a colocar la máscara en el extremo de la manguera de PAP.

EQUIPOS DE SOPORTE DE PAP Y ADAPTADORES

Los siguientes equipos de PAP tienen adaptadores disponibles de SoClean.
Para comprar, vaya a: Su distribuidor autorizado o **SoClean.com**.

Fabricante	Modelo	PN
Fisher & Paykel	ICON	PNA1100i
	Serie SleepStyle 600	PNA110i-600
Löwenstein Medical	prisma	PNA1116
	SOMNObalance	PNA1116
	SOMNOsoft 2	PNA1116
Philips Respironics	DreamStation	PNA1410
	Serie PR System One REMstar 60	PNA1410
	PR Systems One REMstar	PNA1410
	DreamStation Go	PNA1214
ResMed	S9	PNA1109
	AirSense10	PNA1210
	AirMini	PNA1214
Transcend & Z1	Funciona con todos los modelos	PNA1213

*Nota: Esta lista y la disponibilidad del adaptador están basadas en 3/2019. Si hay algún equipo de PAP que necesite un adaptador y no se encuentra aquí, visite **SoClean.com** o póngase en contacto con su distribuidor autorizado.

SoClean es una empresa independiente no afiliada a Aeiomed, Apex Medical, Carefusion, Fisher & Paykel, Philips Respironics, PMI Probasic, Puritan Bennett, RESmart, ResMed o Transcend. Los nombres y las marcas comerciales asociadas son propiedad exclusiva de las respectivas empresas y fabricantes. Las representaciones de los logotipos de marcas en nuestro sitio web son solo para fines informativos y educativos y se utilizan para el reconocimiento del equipo del cliente. No estamos afiliados ni respaldados por ningún fabricante de equipos de PAP.

CONFIGURAR IDIOMA



Idioma

Para elegir el idioma correcto:

1. Presione los botones y al mismo tiempo.
2. Elija 'Idioma' usando el botón .
3. Con 'Idioma' seleccionado, presione el botón .
4. Desplácese por las opciones de idioma utilizando el botón .
5. Presione el botón para seleccionar el idioma de elección.
6. Presione el botón para guardar.

CONFIGURAR RELOJ Y PROGRAMAR LA DESINFECCIÓN

⚠️ ADVERTENCIA: Asegúrese de que la hora correcta del reloj y la hora de inicio del ciclo estén configuradas en su SoClean 2 antes de usar su equipo de PAP. Preste especial atención a la configuración de AM/PM si utiliza el modo de 12 horas. De lo contrario, es posible que el dispositivo SoClean se inicie en un momento inesperado.





⚠️ ADVERTENCIA: En caso de pérdida eléctrica en su hogar o en el dispositivo SoClean, asegúrese de que la hora correcta de inicio del reloj y la hora de inicio del ciclo estén establecidas en su SoClean 2 antes de utilizar su equipo de PAP. De lo contrario, es posible que el dispositivo SoClean 2 se inicie en un momento inesperado.

Si desenchufa el SoClean 2 o experimenta una pérdida de energía, solo deberá restablecer la hora actual. Los ajustes de desinfección permanecerán guardados. Para un uso seguro, utilice su SoClean 2 solo como se indica en esta guía.

Su temporizador SoClean 2 le permite automatizar completamente su desinfección diaria después de conectarse a su PAP. SoClean viene preestablecido para comenzar un ciclo de desinfección de 7 minutos a las 10:00 am todos los días. Sin embargo, **debe configurar el reloj a su hora actual**. Los siguientes procedimientos describen cómo configurar el reloj, programar la desinfección diaria y comenzar un ciclo de desinfección inmediatamente.









Configurar el reloj

1. Presione el botón .
2. Cambie la hora presionando el botón  o  hasta llegar a su hora actual. Al mantener presionado el botón la hora se mueve más rápido. Presione el botón  una vez más para almacenar su hora y volver a la pantalla de inicio.

Reloj de 24 horas

Para visualizar en formato de 24 horas (hora militar):

1. Presione los botones  y  al mismo tiempo.
2. Con 'Formato de hora' seleccionado, presione el botón .
3. Elija el formato de 12 o 24 horas usando el botón .
4. Presione el botón  para seleccionar la configuración preferida.
5. Presione el botón  para guardar.

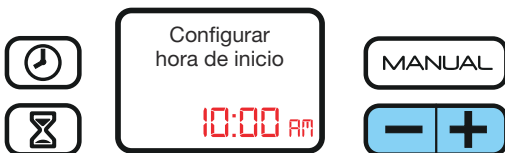
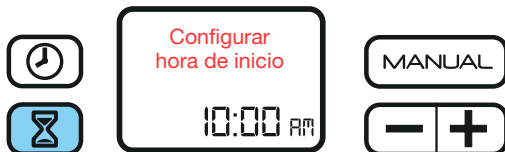
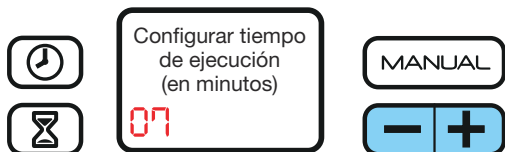
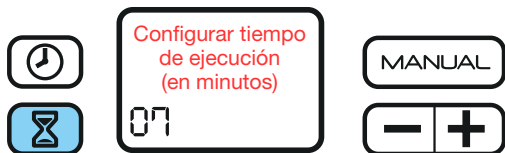



Ajustar la duración del ciclo/Programar la desinfección diaria

Estos dos procesos se siguen en esta configuración.

1. Presione el botón .
2. Presione el botón  o  para disminuir o aumentar la cantidad de minutos de su tiempo de ciclo.

Nota: El tiempo de ejecución predeterminado de 7 minutos debería ser suficiente para desinfectar su equipo de PAP.

3. Presione el botón  de nuevo para guardar la duración de su ciclo y programar la hora de inicio del ciclo. Para omitir la configuración de la hora de inicio, presione el botón  de nuevo cuando llegue a este paso.

4. Presiones los botones  o  para llegar a la hora de inicio deseada. Presione el botón  de nuevo para guardar y volver a la pantalla de inicio.

Nota: Programe una hora de inicio al menos dos horas antes de que necesite usar el equipo de PAP. El ciclo completo de desinfección requiere dos horas más el tiempo de desinfección para completarse. Una luz indicadora verde significa que el ciclo se ha completado.



Modo Manual

Para desinfectar su equipo de inmediato. La desinfección diaria automatizada aún ocurrirá si su equipo de PAP está almacenado en la cámara de desinfección.

Asegúrese de que su equipo de PAP esté en su lugar y que la tapa de SoClean esté cerrada.

1. Presione el botón **MANUAL** para iniciar el ciclo de desinfección.

El ciclo de desinfección comienza inmediatamente y se ejecuta durante el tiempo de ciclo establecido.

Al igual que con su procedimiento normal de desinfección, espere la luz verde antes de quitarse la máscara. No es necesario quitarse la máscara inmediatamente después de observar la luz verde.

USO DE SU SOCLEAN 2

Después de la configuración, usar su SoClean 2 es extremadamente fácil. Después de seguir el procedimiento de conexión de la página 14, su SoClean 2 desinfecta su equipo de PAP diariamente.

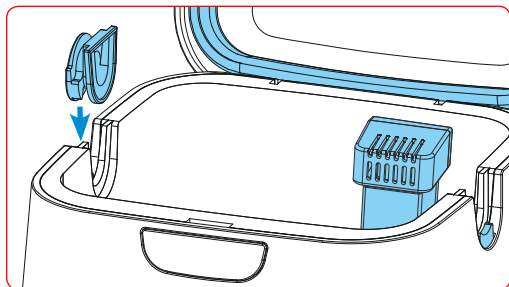

Figure 6.
Instale el tapón de la ranura de la manguera extraíble

! **ADVERTENCIA:** No altere físicamente los interruptores de detección de manguera en su SoClean 2. Inspeccione regularmente los interruptores de detección de la manguera en busca de daños o incapacidad para moverse hacia arriba/abajo. El fallo del interruptor de detección de manguera en su SoClean 2 puede hacer que SoClean se inicie en un momento inesperado.

1. Abra la tapa.
2. Instale el tapón de la ranura de la manguera extraíble en una ranura abierta (figura 6).

Oriento el tapón de la ranura de la manguera extraíble como se muestra en la figura 6. La cara redonda del tapón de la ranura de la manguera extraíble está fuera del SoClean 2.

Nota: La máscara y la manguera de PAP pueden insertarse desde cualquier lado del SoClean 2. Para cambiar de lado, retire el tapón de la ranura de la manguera extraíble levantándolo en línea recta e insértelo en la ranura del lado opuesto.

3. Retire el envoltorio de plástico exterior y la cinta azul del filtro del cartucho y asíntelo completamente en la ranura del filtro del cartucho en la esquina posterior derecha de la cámara de desinfección.

4. Inserte su máscara en la cámara de desinfección permitiendo que la manguera de PAP adjunta se apoye en la ranura de la manguera abierta, opuesta al tapón de la ranura de la manguera extraíble (figura 7).

5. Cierre la tapa con la manguera de PAP colocada en la ranura abierta (figura 8). SoClean ahora funcionará automáticamente de acuerdo con la hora y duración preestablecidas.

Nota: SoClean no funcionará sin la máscara y la manguera presentes en la cámara de desinfección cerrada. Además, el SoClean no funcionará si el tapón de la ranura de la manguera extraíble falta o está colocado incorrectamente.

! **ADVERTENCIA:** Mantenga la tapa de SoClean cerrada hasta que se encienda la luz verde (aproximadamente 2 horas después de completar el ciclo de desinfección).

Es necesario dejar que la máscara permanezca en la cámara de desinfección cerrada durante al menos 2 horas para garantizar que el ozono realice su función de desinfección y se disipe adecuadamente. Después de ese período, la luz de estado se ilumina en verde y la máscara está lista para ser retirada de la cámara de desinfección.

El ozono se disipa rápidamente en la atmósfera. Si interrumpe accidentalmente el ciclo de desinfección y libera ozono abriendo la tapa de la cámara de desinfección, simplemente aléjese de SoClean 2 durante 5 minutos para evitar la exposición involuntaria. Nota: Su equipo de PAP no se desinfectará completamente si interrumpe el ciclo de desinfección; por lo tanto, se recomienda que reinicie el ciclo.

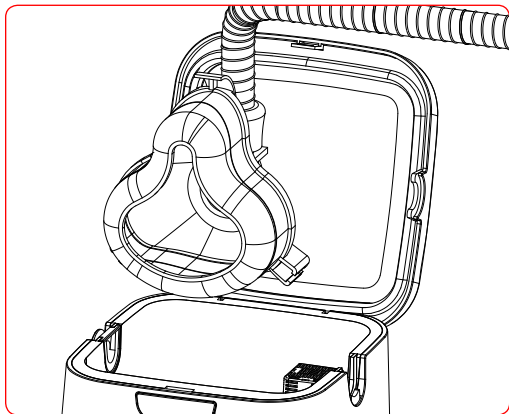

Figure 7.
Ponga la máscara de PAP en la cámara de desinfección

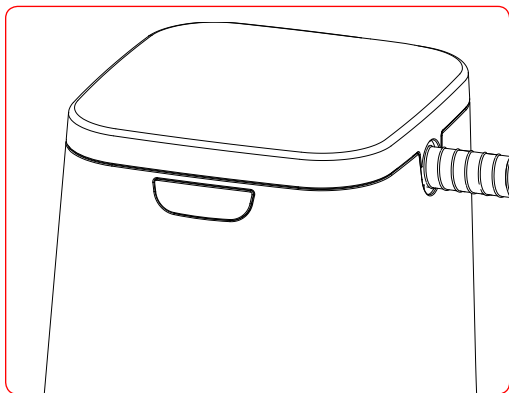

Figure 8.
Tapa cerrada con máscara de PAP en el interior.

6. Una vez que el ciclo se haya completado (la luz de estado será verde), abra la tapa y retire la máscara de PAP. Retire el tapón de la ranura extraíble y colóquelo dentro de la cámara de desinfección SoClean.

Consejo: Colocar el tapón de la ranura extraíble en la cámara de desinfección ayuda a evitar la pérdida accidental del tapón de la ranura extraíble.

El ozono es un desinfectante gaseoso que se descompone naturalmente una vez que se genera. El dispositivo SoClean está diseñado para contener con seguridad el ozono dentro del sistema y tiene un filtro de cartucho de catalizador dentro de la cámara de desinfección para convertir el ozono de nuevo en oxígeno.



ADVERTENCIA: No pase su manguera de PAP a través de las dos ranuras de detección de la manguera mientras esté usando su PAP **o después**. Esto puede hacer que el dispositivo SoClean se inicie en un momento inesperado.



CUIDADO Y MANTENIMIENTO DE SU DISPOSITIVO SOCLEAN 2

Limpie el SoClean 2 con un paño húmedo. El prelavado neutralizante solo debe usarse para limpiar su equipo de PAP siguiendo las instrucciones del fabricante.

ADVERTENCIA: ¡No sumerja ni llene el dispositivo SoClean con agua!



La válvula de retención SoClean y el filtro de cartucho deben reemplazarse cada 6 meses. Aparecerá un mensaje recordatorio en la pantalla después de aproximadamente seis meses, dependiendo del uso.

Para pedir de nuevo los suministros (filtro de cartucho, válvula de retención o prelavado neutralizante) contacte con su distribuidor autorizado o visite **SoClean.com** y busque la pieza deseada.

Si se ha caído o se ha dañado visiblemente el SoClean o si se notan grietas en el tubo o la caja, deje de usar el SoClean y póngase en contacto con el Servicio al Cliente.



Compre sus kits de filtros de cartuchos solo de SoClean®. Los kits de filtros de cartucho auténticos se pueden comprar de SoClean a través de múltiples mercados en línea, como Amazon® y eBay®, además de SoClean.com, sin embargo, debe confirmar que el vendedor de su kit de filtro de cartucho es SoClean, y no cualquier otro vendedor, para garantizar la autenticidad de su kit de filtro de cartucho. SoClean ha descubierto kits de filtros de cartuchos falsificados que se venden, sobre todo en Amazon® y eBay®, con válvulas de retención y filtros, que puede causar fugas y daños al equipo SoClean o a su propiedad debido a las fugas de agua en las válvulas de retención de la falsificación. Póngase en contacto con SoClean de inmediato si ha tenido algún problema con su kit de filtro de cartucho.

Amazon® es una marca registrada propiedad de Amazon Technologies, Inc. eBay® es una marca registrada propiedad de eBay, Inc. SoClean® es una marca registrada propiedad de SoClean, Inc.

PREGUNTAS FRECUENTES

1. ¿Estará mojado mi equipo de PAP debido al SoClean? No. El SoClean 2 destruye el 99,9 % de las bacterias de gérmenes de PAP y otros patógenos con el ozono. No se utilizan líquidos ni agua en este proceso.

2. ¿SoClean es perjudicial para mí o para el medio ambiente? No. La tecnología de ozono de SoClean 2 también se utiliza en frutas y verduras y en el agua potable. SoClean 2 produce ozono en un sistema cerrado e incluye un filtro de cartucho que convierte el ozono de nuevo en oxígeno regular. El ozono desinfecta su equipo y, de forma natural, se descompone en oxígeno regular por completo en dos horas.

3. ¿Cómo sé que mi SoClean 2 funciona correctamente? Una vez que el ciclo de desinfección se haya completado con éxito, la luz indicadora de estado se iluminará en verde. Su equipo de PAP tendrá un aroma ligero y limpio.

4. ¿Qué pasa si el aroma que deja SoClean 2 es demasiado fuerte para mí? Lave su equipo con el prelavado neutralizante. No utilice detergentes perfumados, ya que pueden reaccionar con el ozono y producir olores indeseables. Si el dispositivo aún produce un olor fuerte, puede intentar cualquiera de estos pasos:

- Antes de usar su máscara a la hora de acostarse, ejecute su PAP durante 20 segundos para permitir que salga cualquier aroma residual.
- Programe el equipo para que funcione más temprano en el día, permitiendo que cualquier olor residual se disipe por la noche.
- Aumente la duración del ciclo hasta 12 minutos durante unos días. Un olor fuerte puede indicar una gran cantidad de compuestos orgánicos oxidados, como un detergente perfumado. Un ciclo más largo puede eliminar estos compuestos orgánicos por completo. Puede reducir el tiempo del ciclo si el anterior ha ayudado a reducir el olor.

5. ¿Qué pasa si mi luz indicadora está brillando en rojo o amarillo? Esto significa que el ciclo de desinfección aún no está completo. Espere hasta que la luz se vuelva verde para retirar su equipo de PAP de la cámara de desinfección SoClean 2 (véase la página 11).

6. Han pasado más de dos horas desde que SoClean completó un ciclo, pero la luz de estado sigue siendo amarilla. ¿Por qué? Algunos tipos de iluminación interior hacen que sea difícil distinguir las luces amarillas y verdes en el SoClean 2. Confirme que la luz verde sea visible antes de abrir su SoClean 2 para asegurarse de que se complete el ciclo de desinfección y que su equipo de PAP esté desinfectado y listo para su uso.

7. ¿Qué pasa si la luz indicadora está apagada después de un tiempo de desinfección programado? La luz indicadora de SoClean 2 es verde cuando un ciclo de desinfección se completa con éxito. Si no hay luz, el ciclo no se ha iniciado.

Las razones más comunes de esto son que la tapa no estaba bien cerrada, que la máscara no se encuentra en la cámara de desinfección en el momento de la desinfección o que el tapón de la ranura de la manguera extraíble falta o no está bien colocado (véase la página 22). Si todo se ve bien, entonces cierre la tapa y presione el botón  para comprobar. Cualquier mensaje de error aparecerá en la pantalla (consulte la página 11 para ver los mensajes de error).

8. ¿Qué pasa si me perdí el tiempo de desinfección programado pero aún deseo desinfectar mi equipo? Puede utilizar la función Manual para ejecutar un ciclo (véase la página 21).

Para obtener información sobre la garantía, visite [SoClean.com/warranty](https://www.soclean.com/warranty).

Para más preguntas o inquietudes, visite nuestro sitio web: [SoClean.com](https://www.soclean.com)

9. ¿Por qué mi pantalla dice Pida el kit de filtro?

Este mensaje aparece aproximadamente cada 6 meses, dependiendo del uso, como un recordatorio para reemplazar regularmente el filtro de cartucho y la válvula de retención. Estas piezas se desgastan debido al uso regular. Puede comprar el filtro de cartucho y la válvula de retención juntos en un kit de filtro de cartucho (PN1207). Para hacer un pedido, póngase en contacto con su distribuidor autorizado o visite [SoClean.com](https://www.soclean.com).

10. ¿Hay materiales que debería evitar poner en el SoClean? El dispositivo SoClean está diseñado para desinfectar solo su equipo de PAP. El nylon y la goma natural se descomponen cuando se exponen al ozono. Los fabricantes de PAP normalmente no usan estos materiales en sus depósitos, mangueras, máscaras o cascos. Si tiene preguntas, póngase en contacto con su fabricante de PAP, su proveedor o SoClean.

11. Mi máscara tiene sensación grasosa, ¿qué debo hacer? La química de la piel es única. Las personas con un tipo de piel grasa deben lavar a mano la mascarilla según las recomendaciones del fabricante. Puede usar el prelavado neutralizante provisto o limpiar su máscara con las toallitas de máscara de SoClean.

12. ¿Con qué frecuencia debo lavar mi equipo de PAP? El equipo de PAP debe lavarse según las recomendaciones del fabricante. Puede usar el prelavado neutralizante provisto.

13. Si hay una pérdida eléctrica, ¿necesito reiniciar mi SoClean? En caso de pérdida eléctrica en su hogar o en el dispositivo SoClean 2, asegúrese de que la hora correcta de inicio del reloj y la hora de inicio del ciclo estén establecidas en su SoClean 2 antes de utilizar su equipo de PAP. De lo contrario, es posible que el dispositivo SoClean se inicie en un momento inesperado. Consulte la página 19 para obtener instrucciones sobre cómo configurar el reloj y el inicio del ciclo.



SoClean.

12:00
07.12.16

MANUAL

- +

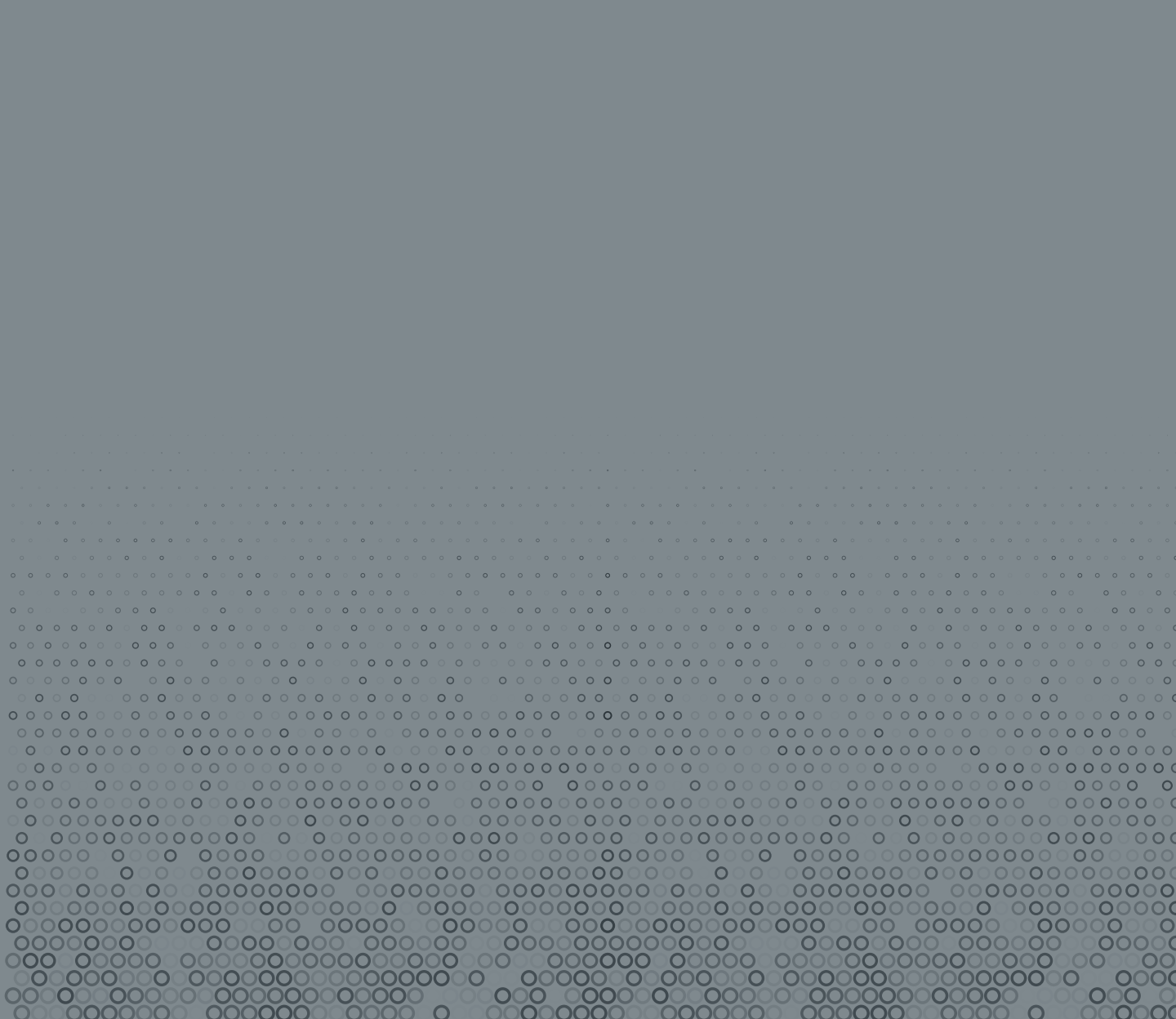

For more information
about SoClean 2
or our other
innovative products,
please visit:
SoClean.com

Pour en savoir plus
sur le SoClean 2
ou nos autres
produits innovants,
rendez-vous sur :
SoClean.com

Weitere Informationen
zu SoClean 2 und
unseren anderen
innovativen Produkten
finden Sie unter
SoClean.com

Per ulteriori informazioni
su SoClean 2
o su altri nostri
prodotti innovativi,
visitare il sito:
SoClean.com

Para obtener
más información
sobre SoClean 2 o
nuestros otros productos
innovadores, visite:
SoClean.com

Copyright © 2011-2019

SoClean® is a registered
trademark of SoClean, Inc.

Peterborough, NH U.S.A. 03458

Patent: SoClean.com/patents

Copyright © 2011-2019

SoClean® est une marque déposée
de la société SoClean, Inc.

Peterborough, NH,
États-Unis 03458

Brevet : SoClean.com/patents

Copyright © 2011-2019

SoClean® ist eine eingetragene
Marke von SoClean, Inc.

Peterborough, NH U.S.A. 03458

Patent: SoClean.com/patents

Copyright © 2011-2019

SoClean® è un marchio
registrato di SoClean, Inc.

Peterborough, NH U.S.A. 03458

Brevetto: SoClean.com/patents

Copyright © 2011-2019

SoClean® es una marca
registrada de SoClean, Inc.

Peterborough, NH
EE. UU. 03458

Patente: SoClean.com/patents

C000231 Rev C

